



EN INSTRUCTION MANUAL
FR NOTICE D'UTILISATION
NL HANDLEIDING
DE BEDIENUNGSANLEITUNG
PL INSTRUKCJA OBSŁUGI



SCDI Sàrl
Route d'Ursy 7
CH-1678 Siviriez

Tél. +41 (0)26 656 90 30
Fax +41 (0)26 656 90 39
E-mail: info@scdi.ch

www.scdi.ch

PTC BLOWER 950W



Conforme aux normes
et exigences suisses
www.scdi.ch

TABLE OF CONTENTS

Operation.....	3
Diagram	3
Power on /standby mode	3
Selecting the operating mode.....	4
Boost feature.....	4
Post-venting	5
Super comfort.....	5
Gauge consumption, energy savings.....	5
Setting the comfort mode temperature.....	5
Consumption indication accumulated in kWh, energy savings.....	5
Child anti-tamper, keypad lock/unlock.....	6
7 day and daily programme integrated, energy savings.....	6
Automatic programming with self-learning process.....	6
7 day and daily programme.....	6
Open window detection, energy savings.....	9
Occupancy detection, energy savings	10
Information about remote control by pilot wire	10
Information about priorities between the different modes	11
REMOTELY MANAGEMENT BY RF REMOTE CONTROL.....	12
User settings.....	13
Access	13
Backlight setting.....	13
Setting the Eco mode temperature lowering-level.....	13
Setting the Frost protection temperature.....	13
Super comfort - Activation/deactivation	14
Comfort setpoint temperature limit.....	14
Setting of the maximum duration of authorised Boost	14
Setting of the maximum ambient temperature for the automatic stop of the Boost	14
Setting the temperature unit.....	15
Restoring factory settings	15
Installer settings	16
Access	16
Configuration of detection modes.....	16
Dual optimization feature.....	16
PiN code lock	17
Restoring factory settings	18
Expert settings	19
Access	19
Ambient temperature sensor ajustement.....	19
Setting the energy type.....	20
Setting the power	20
Internal temperature monitoring.....	20
Restoring factory settings	21
Maintenance and cleaning of the dust filter.....	21
Technical specifications	23

OPERATION

DIAGRAM

Buttons overview

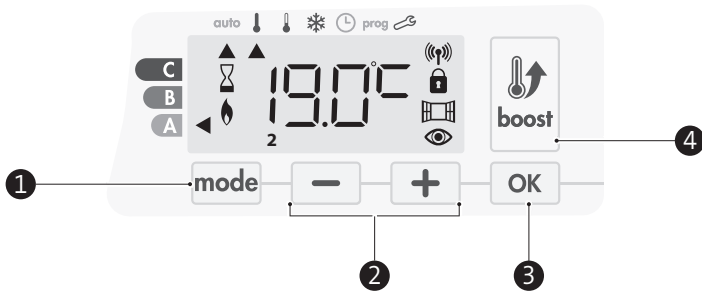

- 1 Selecting operating modes
- 2 Plus and minus buttons, used to set temperatures, time, date and programmes
- 3 Save settings
- 4 Boost

Indicators overview

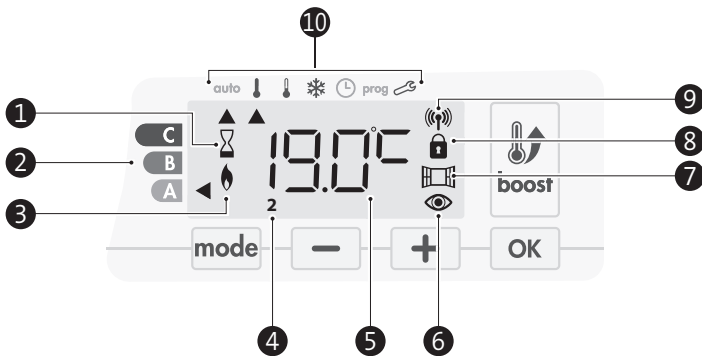

- 1 Boost indicator light
- 2 Gauge consumption
- 3 Heating indicator
- 4 Days of the week (1=Monday ... 7= Sunday)
- 5 Setting temperature
- 6 Occupancy detection indicator
- 7 Open window detection indicator
- 8 Keypad locked
- 9 Radio transmission indicator
- 10 Operation modes:
 - auto Auto mode
 - ! Comfort mode
 - ! Eco mode
 - * Frost protection mode
 - 🕒 Time and date setting mode
 - prog Programming mode
 - 🔗 Settings

Important: In Auto, Comfort, Eco and Standby mode, backlight turns off automatically after 20 seconds if no buttons are pressed. It will be necessary to reactivate it by pressing one of the keypad buttons before making settings.

 Before carrying out any setting procedures, ensure that the keypad is indeed unlocked (see page 6).

POWER ON /STANDBY MODE

Power on feature

When this feature is first used, press the button (switch) so that it switches to the I located below the blower to put the device in operation.

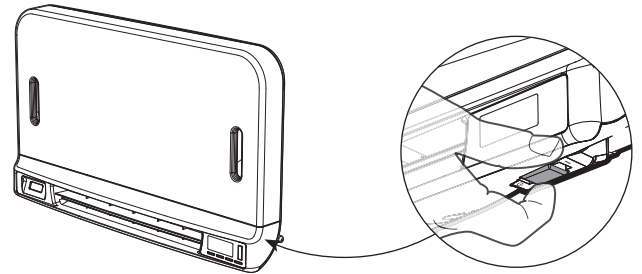

The device is in Auto mode.

Note: The heating indicator light will come on only if the measured temperature is below the preset temperature. If the ambient temperature is below the set temperature by 2°C, the blower will switch ON (see page 6 Super comfort for further details).

Standby feature

Since the button (switch) is on I, press it to switch it to the other position.

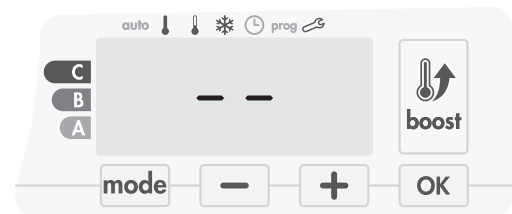
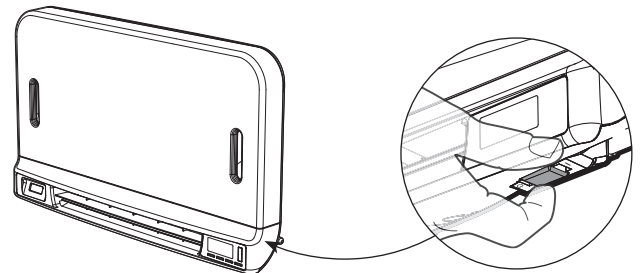

Note:

The settings that are adjusted during operation are automatically saved and will be applied at the time of the next use.

E.g.: if the blower is operating and you want to switch the appliance to standby, the next time the appliance is switched on, the boost feature and the timer countdown will also be switched back on. Reversion to the mode selected before the boost feature was switched on will apply when the blower switches off.

Important:

 Before carrying out any setting procedures, ensure that the keypad is indeed unlocked (see page 6).

SELECTING THE OPERATING MODE

The **mode** button allows you to adapt the operating schedule of your device to your needs, depending on the season, whether your home is occupied or not.

By pressing the **mode** button once or several times, select the required mode.

Mode sequence:

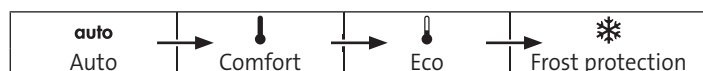

Mode overview

Display

• auto Auto Mode

In Automatic Mode, the device will automatically change from Comfort mode to Eco mode according to the established programme.

3 different cases depending on your set-up:

1 7 day and daily programme

Your device has been programmed and is executing Comfort and Eco mode orders in line with the settings and time periods you have selected (see "7 day and daily programme integrated" chapter page 6).

2 Programming by pilot wire

If you do not want to use the programming feature.

The device equipped with occupancy detector is delivered by default with the self-learning mode enabled.

Without occupancy detector, your device's default setting is non-stop Comfort for 7 days a week.

In both cases, meaning you do not have to change any settings. Orders sent by the pilot wire will only be applied **in Auto mode**, thus your device will automatically receive and apply the programmed orders sent by your power manager or your time switches (see "Information about remote control by pilot wire" chapter page 10).

3 Without programme

On the version without occupancy detector, if the 7 day and daily programme is not enabled or no orders are being sent by pilot wire, then your device's factory settings mean that it will operate in non-stop Comfort mode, 7 days of the week.

• Comfort mode

Non-stop Comfort mode. The device will operate 24 hours a day to achieve the temperature which has been set (e.g. 19°C). The Comfort mode temperature level can be set by the user (see page 6).



• Eco mode

Eco, which means the Comfort Mode temperature minus 3.5°C. This enables you to lower the temperature without having to reset the Comfort Mode temperature. Select this mode for short-term absences (between 2 and 24h) and during the night.



• Frost protection mode

This mode enables you to protect your home against the effects of cold weather (frozen pipes, etc.), by maintaining a minimum temperature of 7°C in it at all times. Select this mode when you will be away from your home for a long time (more than 5 days).



Restoring factory settings See page 21.

BOOST FEATURE

Important: the Boost mode can be enabled at any time, whatever the current operating mode (Auto, Comfort, Eco or Frost protection).

To activate Boost mode, press **boost**, the desired temperature setting will be set at maximum for the time period you request. 60 minutes display will flash by default.

Comment: if the heating indicator is switched on, the blower switches on and heats the room in addition to the heat emitted by the device.

- First press : Boost.

During the first minute: the boost symbol and the heating indicator appear and the duration count flash.



During the first minute, you can modify the Boost duration from 0 to the maximal authorised duration of the Boost, such as defined during the advanced settings (see page 14 for more details) by intervals of 5 minutes (or more quickly by push superior to 2 seconds) by pressing **-** and **+**. This modification will be saved and effective for the next Boost.

After 1 minute, the Boost count begins and the time is running, minute by minute.

Comment: After 1 minute, you can modify temporarily the duration: it will be valid only for this active Boost and therefore non-recurring.

The Boost can stop for 3 different reasons:

- An order "Stop" has been sent by your energy manager through the pilot wire:

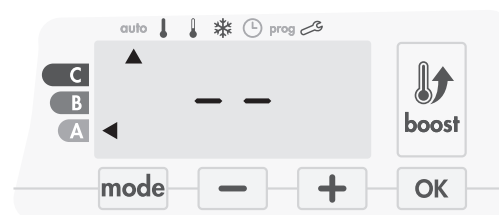

The blower stops, -- appears. The cursor moves above **auto**. When the order Comfort will be sent, the blower will be restarted until the count end.

- **FILT** appears on the display:



The blower continues to operate but does not heat up. Check if nothing is put in front of the ventilation grid to not block the air flow. The filter could be plug by dust, it must be cleaned (see page 21).

Comment: if the filter is obstructed or if the grid is covered involuntarily, a special sensor switches off the device. The normal operating of the device will start again at the next start-up, if the filter or the grid is not obstructed, and only after the blower has cooled down.

- If the ambient temperature reaches the maximal Boost temperature during the count:

The blower switches off but the Boost mode is always active : the count is always displayed, the Boost symbol and the heating indicator flash on the display. When the temperature drops under the maximal authorised temperature, the blower will be restarted until the count ends.

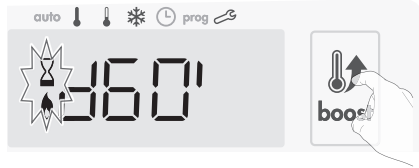

- Second press = Boost cancellation.

The cursor moves above the previous active mode and the setting temperature appears.

POST-VENTING

When the blower and the heating cartridge switch off, the venting continues to operate during few seconds to preserve and optimize the product life time.

Seconds appear and begin to count down, the keypad is inactive during the post-venting.

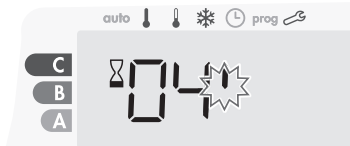

SUPER COMFORT

The blower could be used as an instant additional heating in case of important difference between the ambient temperature and the setting temperature desired.

The Super Comfort switches on if the difference between the ambient temperature and the setting temperature is higher than 2°C. The Super Comfort is enabled by default (see chapter advanced settings page 13 then Super Comfort mode page 13).

Example: the device is in Eco set 17,5°C, you decide for a transition in Comfort mode : the difference between 21°C and 17,5°C is 3,5°C, so higher than 2°C.

The blower starts up automatically to help the temperature increase and attain the 21°C requested.

The Boost symbol and the heating indicator appears on the display and the cursor above the selected mode will flash.



SCF and the setting temperature Super Comfort appears alternately on the display.

The Super Comfort stops if:

- The difference is less or equal to 0,5°C.
- The difference is always upper than 2°C after 1hr of Super Comfort.

Comment: the Super Comfort is valid in Comfort and Auto-Comfort mode only.

GAUGE CONSUMPTION, ENERGY SAVINGS

France's Agency for Environment and Energy Management (ADEME) recommends a Comfort setting temperature lower or equal to 19°C. In the device display, a selector indicates the energy consumption level by positioning it in front of the colour: red, orange or green. So, depending on the setting temperature, you can choose your level of energy

usage. As the temperature setting increases, the consumption will be higher.

The gauge appears in Auto, Comfort, Eco and Frost protection modes and whatever the temperature level.

<p>C - Red colour High Temperature level: it is advisable to significantly reduce the setting temperature.</p>	<p>Setting temperature > 22°C When the setting temperature is higher than 22°C</p>	
<p>B - Orange colour Average temperature level: it is advisable to slightly reduce the setting temperature.</p>	<p>19°C < Setting temperature ≤ 22°C When the setting temperature is higher than 19°C and lower or equal to 22°C</p>	
<p>A - Green colour Ideal temperature.</p>	<p>Setting temperature ≤ 19°C When the setting temperature is lower or equal to 19°C</p>	

SETTING THE COMFORT MODE TEMPERATURE

You can access the Comfort temperature set up from the Auto and Comfort Mode. It is preset to 19°C.

Using **-** and **+** you can adjust the temperature from 7°C to 30°C by intervals of 0.5°C.



Note: you can limit the Comfort temperature, see page 14 for more details.

CONSUMPTION INDICATION ACCUMULATED IN KWH, ENERGY SAVINGS

It is possible to see the estimation of energy consumption in kWh since the last reset of the energy meter.

• Display of the estimated power consumption

To see this estimation, from Auto, Comfort, Eco or Frost protection mode, then press **OK**.



To exit the display mode of consumption: press any button, the device is automatically in the previous active mode.

• Resetting the energy meter

To reset the energy meter, from Auto, Comfort, Eco or Frost protection mode, then proceed as follows.

- 1- Press **OK**.

- 2- Press simultaneously and for more than 5 seconds.

To exit resetting the energy meter, press any button, the device is automatically in the previous active mode.

CHILD ANTI-TAMPER, KEYPAD LOCK/UNLOCK

● Keypad lock

To lock the keypad, press the and buttons and hold them down for 10 seconds. The padlock symbol appears on the display, the keypad is locked.



● Keypad unlock

To unlock the keypad, press the and buttons hold them down for 10 seconds again. The padlock symbol disappears from the display, keypad is unlocked.

Important: when the keypad is locked, only the button (switch) is active.

If the device is on Standby mode when the keypad is locked, you have to unlock it for the next heating on to access the setup.

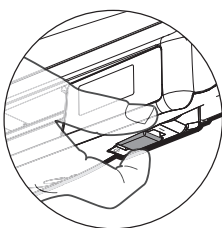

7 DAY AND DAILY PROGRAMME INTEGRATED, ENERGY SAVINGS

AUTOMATIC PROGRAMMING WITH SELF-LEARNING PROCESS

This feature is available on products equipped with occupancy detector.

● Overview

Auto-programming (Auto): After an initial learning period of one week, the device will analyze occupancy cycles to determine and implement a weekly programme adapted to your lifecycle alternating periods in comfort and periods in eco, the goal being to deliver the most efficient yet comfortable and user focused heating cycle. The products algorithm will perpetually learn and adapt to changes in your occupancy patterns, adapting week after week to optimize the heating programme to any changes in your evolving occupancy patterns.

● Operating

Upon the first activation of your device, the mode "auto-programme" is activated by default, in mode Auto. To deactivate and change the programme, see choice and affectation of programmes page 8.

The first week of operation is a learning week during which the device memorizes your habits and elaborates a program for the week. It therefore defines a programme built up of periods of Comfort and Eco, independently for each day of the week.

During this learning week, the device will provisionally function in permanent "Comfort" mode.

Important: To ensure the auto-programming is optimized, please ensure the presence detection sensor is not interrupted by an external source, see important information concerning the presence detection

M16MI328 A01_01/18



Example of display
in Comfort period



Example of display
in Eco period

system on page 10.

● Application of the intelligent program

One week after switching on, the device will apply the new program for the next 7 days. Then week after week the device will continue to optimize the intelligent program "Auto", adjusting the Comfort and Eco periods to fit closely to your lifestyle.

When the product is in Frost protection mode or in standby mode for more than 24 hours, learning and optimization of the intelligent program stops: the device stores the previously recorded program from the last week before switching to the Frost protection or standby mode.

- Example 1: If the product is installed in mid-season or if its installation is anticipated on the construction site, it can be switched on in standby mode. When you select the Auto mode, the learning week will start automatically. The device will be in permanent comfort and will memorize your habits to apply the adapted program the following week.

- Example 2: You select frost protection mode before going on holiday. Upon your return, when you return to Auto mode, the unit will automatically apply the previously stored intelligent program from the last week before you left.

In the case of control by pilot wire coming from an energy manager for example, the pilot wire will take precedence over the AUTO program which results from the Self-learning algorithm.

7 DAY AND DAILY PROGRAMME

In this mode, you have the option of programming your device, by setting one of the five programmes on offer for each day of the week.

● Access to the programming mode

From Auto, Comfort, Eco or Frost protection mode, press or 5 seconds to enter into the programming mode.

Schematic sequence of programming settings:



● Setting day and time

In this mode, you can set day and time to program your device in line with your needs.

- 1- From Auto, Comfort, Eco or Frost protection mode, press for 5 seconds.

The cursor moves to the setting day and time mode.

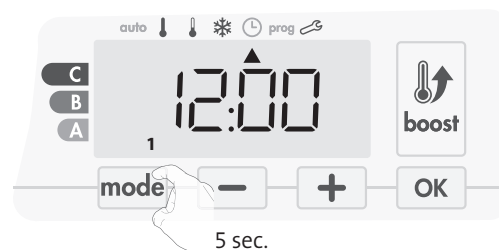

- 2- Select using or . The two hour figures will flash.

The hours will scroll quickly, if you press the or and hold them.

Save by pressing .

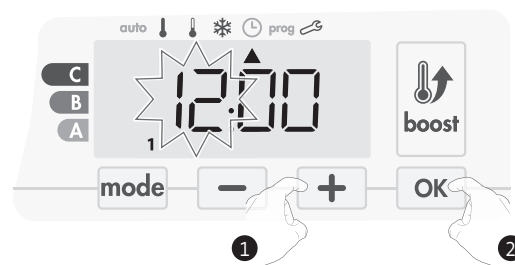

3- The two minute figures will flash.

Select using **-** or **+**.
Save by pressing **OK**.

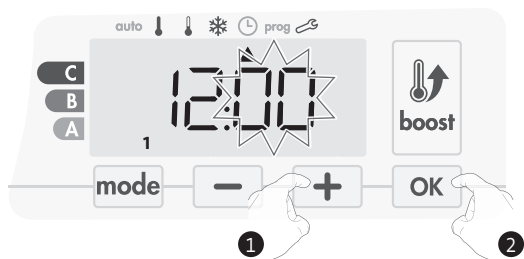

4- The cursor above the number 1 (which represents the Monday) will flash. Select the date using **-** or **+**.

Save by pressing **OK**.

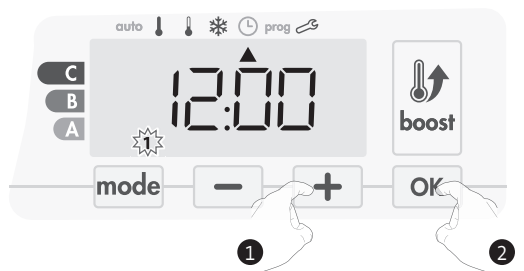

5- To change and/or allocate programmes press **mode**. To exit the setting the time and day mode, press **mode** 3 times.

● Choices programmes

Schematic sequence of programmes:



Version with occupancy detector: The device is delivered by default with the self-learning mode enabled as described on page 6. If this programme suits your requirements, you have nothing more to do, the device, after the initial 7 day learning period will follow the autoprogramme which will continue to tailor itself to your occupancy cycles.

Other version: your device's default setting is non-stop Comfort for 7 days a week.

● Programmes overview

- Auto: Auto-programming (See Automatic programming with self-learning process page 10).
- Comfort: your device will operate in Comfort mode, 24 hours a day, as regards each day selected.
Note: You can set the Comfort mode temperature to the temperature you require (see the Setting the Comfort mode temperature section page 5).
- Eco: The device will operate 24 hours a day in Eco mode.
Note: You can set the temperature-lowering parameters (see page 14).
- P1: your device will operate in Comfort mode from 06:00 to 22:00 (and in Eco mode from 22:00 to 06:00).
- P2: your device will operate in Comfort mode from 06:00 to 09:00 and from 16:00 to 22:00 (and in Eco mode from 09:00 to 16:00 and from 22:00 to 06:00).
- P3: your device will operate in Comfort mode from 06:00 to 08:00, from 12:00 to 14:00 and from 18:00 to 23:00 (and in Eco mode from 23:00 to 06:00, from 08:00 to 12:00 and from 14:00 to 18:00).

● Potential modifications of programmes

If the default time schedules for the P1, P2 and P3 programmes does not suit your routines, you can change them.

Modifying the P1, P2 or P3 programmes.

If you modify the time schedules for the P1, P2 or P3 programmes, the schedules will be modified for all the days of the week for which P1, P2 or P3 had been set.

1- If you just set the time and day, go to step 2.

From Auto, Comfort, Eco or Frost protection mode, press **mode** for 5 seconds.

When the cursor moves above the setting time symbol ⌚, press **mode** shortly.



2- Press **-** or **+**. The cursor moves above prog.

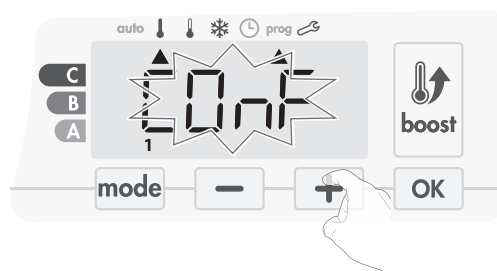

3- With **-** or **+**, select P1.

P1 will flash. Press **OK** for 5 seconds to make changes.

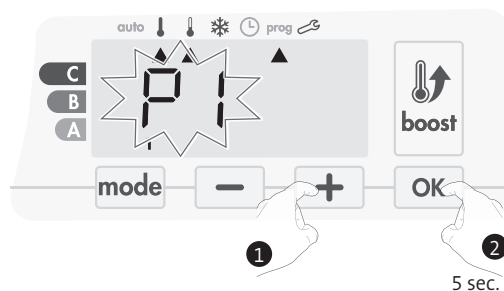

4- The P1 start time (which by default is 06:00) will flash.

Using **-** or **+**, you can change this time, by increments of 30 minutes.

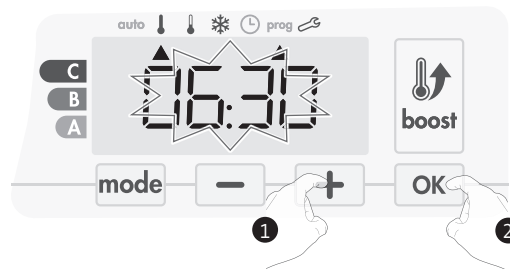

Save by pressing **OK**.

5- The P1 end time (which by default is 22:00) will flash. Using **-** or **+**, you can change this time, by increments of 30 minutes.

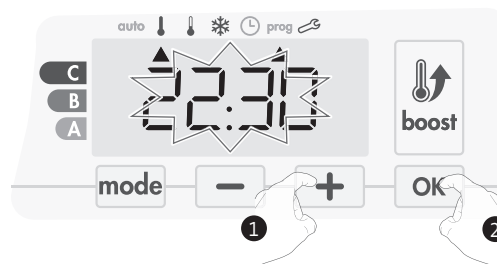

Save by pressing **OK**.

6- Press **mode** to exit the programming Mode and return to Auto Mode.

Note: without action on the keys, it will return to Auto after a few minutes.

• Choices and allocation programmes

1- If you just set the time and day, the cursor moves automatically under PROG.

From Auto, Comfort, Eco or Frost protection mode, then press **mode** for 5 seconds. When the cursor positioned under the set time symbol , press **mode** again.

Prior information: display area



Correspondence days / numbers	
Monday	1
Tuesday	2
Wednesday	3
Thursday	4
Friday	5
Saturday	6
Sunday	7

Version with occupancy detector:

The days of the week are all displayed. The default program Auto (Auto Program, see page 7) appears on the display.

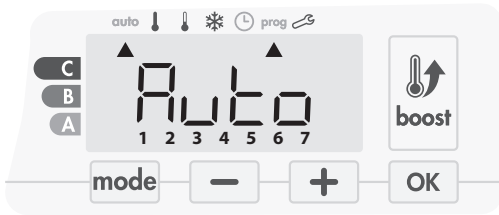

2- Press **-** or **+**.

The programme affected by default, Auto, flashes. It will be applied to all the days of the week.

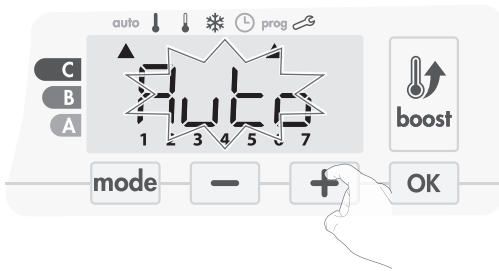

3- Choose the programme you want for this day with **-** or **+**. Save by pressing **OK**.

4- The programme assigned to the second day of the week (Tuesday) will flash.

Repeat the procedure described previously (in point 3) for each day of the week.

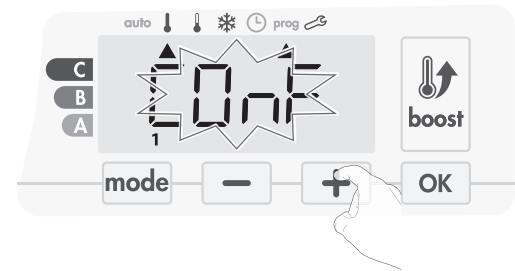

2- Press **-** or **+**.

The programme set for day 1 (1= Monday, 2 = Tuesday, etc.) will flash.

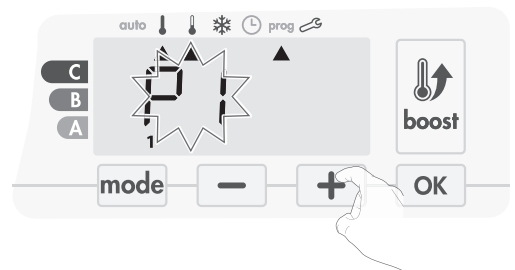
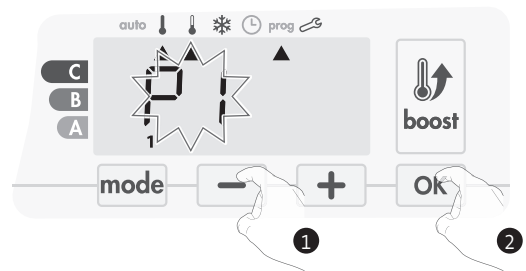

5- Once you have chosen a programme for each day, confirm your selection by pressing **OK**. The days of the week will successively scroll on display with the programmes that you set for them (P1, P2, P3, CONF or ECO).

To exit the Programming mode, press **mode** twice.

- Viewing the programmes that you have selected

- From Auto, Comfort, Eco or Frost protection mode, press **mode** for 5 seconds. Press **mode** twice, the programme for each day of the week (Comfort, Eco, P1, P2 or P3) will scroll on display in front of you.
- To exit the programme viewing mode, press **mode** twice.

- Manual and temporary exemption from a running programme

This function allows you to change the setting temperature temporarily until the next scheduled change in temperature or the transition to 0:00.

Example:

- 1- The device is in Auto mode, the running programme is Eco 15,5°C.



- 2- By pressing **-** or **+**, you can change temporarily the desired temperature up to 18°C for example.

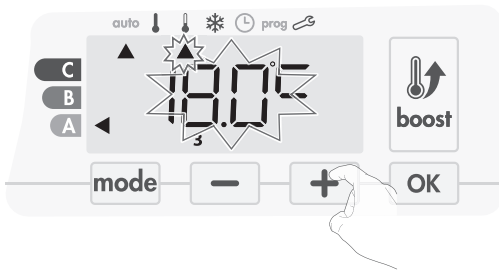

Note: The cursor corresponding to the operating mode, i.e Eco mode in our example, is blinking during the duration of the temporary derogation.

- 3- This change will be automatically cancelled at the next change of programme or transition to 0:00.

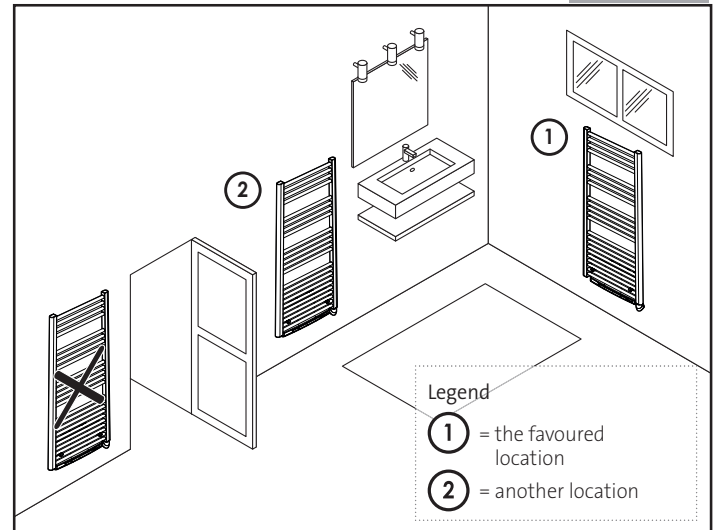

- Overview

Lowering temperature cycle by setting frost protection during ventilation of a room by opened window. You can access the open window detection from the Comfort, Eco and Auto modes. Two ways to enable the detector:

- **Automatic activation**, the lowering temperature cycle starts as soon as the blower detects a temperature change.
- **Manual activation**, the cycle of lowering temperature starts by pressing a button.

- Automatic activation (factory settings)

To disable this mode, see page 16.

The device detects a temperature fall. An opened window, a door to the outside, can cause this temperature fall.

Note: The difference between the air from the inside and the outside must cause a significant temperature fall to be perceptible by the device. This temperature drop detection triggers the change to Frost Protection mode.

- Manual activation

By pressing **-** for more than 5 seconds, the device will switch on Frost protection mode.

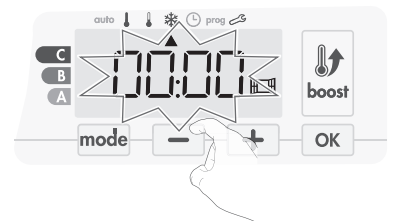

- Frost protection digital meter

When the device performs a lower temperature cycle due to opened window, a meter appears on the display to show the cycle time. The counter is automatically reset at the next time to Frost protection by opened window (automatic or manual activation).

- Stop the Frost protection mode

By pressing one button, you stop the Frost protection mode.

Note: if a temperature rise is detected, the device may return to the previous mode (active mode before the open window detection).

OPEN WINDOW DETECTION, ENERGY SAVINGS

- Important information about the open window detection

Important: the open window detection is sensitive to temperature variations. The device will react to the window openings in accordance with different parameters: temperature setting, rise and fall of temperature in the room, outside temperature, location of the device...

If the device is located close to a front door, the detection may be disturbed by the air caused by opening door. If this is a problem, we recommend that you disable the automatic mode open window detection (see page 17). You can, however, use the manual activation (see below).

OCCUPANCY DETECTION, ENERGY SAVINGS

● Important information about the occupancy detection

The occupancy detector is sensitive to temperature variations and light. It is likely to be disturbed by the following items:

- Hot or cold sources such as forced air vents, lights, air conditioners.
- Reflective surfaces such as mirrors.
- Animal crossing in the detection area.
- Objects moving with the wind like curtains and plants.

Disable the occupancy detection if your device was installed near one of these.

To disable the occupancy detection, see page 16.

Note: the detection range varies depending on the ambient temperature.

● Overview

The device fits your lifestyle while keeping your power consumption under control.

With its front infrared sensor, the device smartly optimizes the management of heating : it detects movement in the room where it is installed and in case of absence, automatically performs a progressive lowering of the setting temperature resulting in: energy savings. To ensure proper operation, do not block the sensor's field of view by any obstacle (curtains, furnitures...).

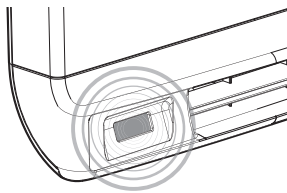

Lowering the temperature during unoccupied periods

Unoccupied periods*	Value of lowering setting temperature*
20 minutes	Comfort -1°C
40 minutes	Comfort -1,5°C
1 hour	Comfort -2°C
72 hours	Frost protection

* Unchangeable factory settings

Note: when presence is detected in the room, the device automatically returns to the initial mode.

Remarks:

By default, when the sensor is enabled and detects movement in the room, the display lights up for a few seconds then switches off. To change the backlight see page 13, backlight setting.

● Operation

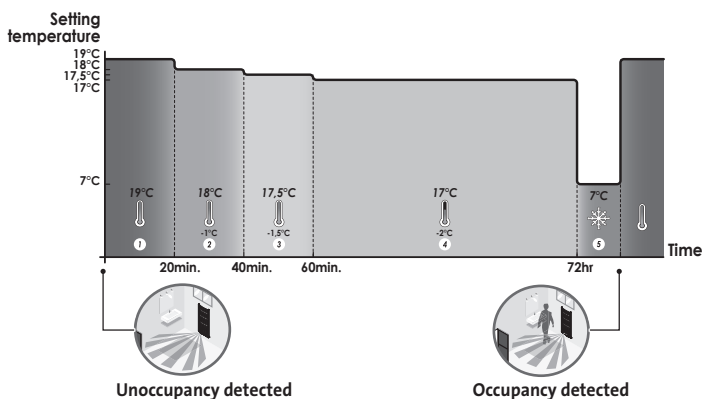

● Divisions of the detection zone

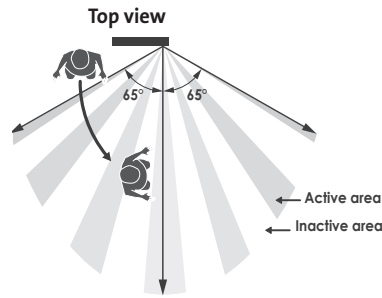

Detection zone, for a temperature of 19°C.

The detection zone is divided into active and inactive areas. A person that crosses the area will be detected by the infrared sensor.

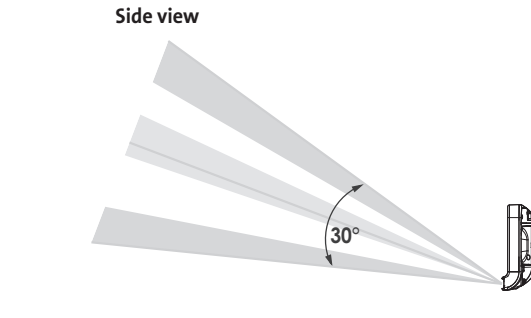

INFORMATION ABOUT REMOTE CONTROL BY PILOT WIRE

● Overview

Your device can be controlled by a central control unit through a pilot wire, in which case the different operating modes will be remotely enabled by the programmer.

You can only control the device by pilot wire in the Auto mode. In the other modes, the orders transmitted by the pilot wire will not be executed.

In general, a pilot wire control system makes it possible to impose externally a lowering of the temperature setpoint, combined with the internal programming and the occupancy detection.

If several lowering requests appear simultaneously, priority is given to the lowest temperature setpoint, thus maximizing savings (see information on priorities for different modes on page 13).

When a signal is sent from the pilot wire, the self learning optimization function is suspended.

Below the different views of the display for each order sent by pilot wire:



Pilot wire = Comfort



Pilot wire = Eco Comfort - 3,5°C



Pilot wire = Eco - 1 Comfort - 1°C



Pilot wire = Eco - 2 Comfort - 2°C



Pilot wire = Frost protection



Pilot wire = Stop (Standby mode)



Pilot wire = Boost

• Load shedding

In case of over consumption, an energy power manager or a disconnecter doesn't trigger a trip of the general circuit-breaker (example: simultaneous operating of your various household appliances and others). This allows you to reduce the energy power subscribed and therefore optimize your subscription with your energy provider.

IMHOTEP creation controllers are designed to operate with pilot wire load shedding systems.

Orders sent by the pilot wire are executed by the device's electronic controller which will apply the setpoint corresponding to the order sent. The "Stop" order corresponds to the load shedding. When this order is received, the device switches to "standby" and then returns to the initial operating mode.

Important: Do not use load shedding by a power fail. Unlike pilot shedding, this type of shedding results in a series of sudden and frequent



power cuts, which cause premature wear of the device or even deterioration not covered by the manufacturer's warranty.

• Exemption to an order coming from a pilot wire external programmer

This feature allows you to modify temporarily the setting temperature until the next order sent by the central control unit or the transition to 00:00.

Example:

- 1- The device is in Auto mode. The central control unit sent an Eco order 15,5°C.



- 2- By pressing **-** or **+**, you can modify temporarily the setting temperature up to 18°C for example.

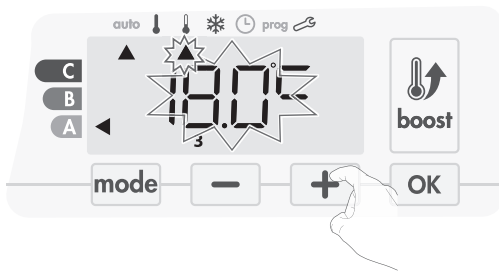

Note: The cursor corresponding to the operating mode, i.e Eco mode in our example, is blinking during the duration of the temporary derogation.

- 3- This modification will be automatically cancelled at the next order sent by the central control unit or the transition to 00:00.



INFORMATION ABOUT PRIORITIES BETWEEN THE DIFFERENT MODES

• Principe

In Comfort, Eco and Frost protection modes, only orders of the occupancy sensor and those of the open window sensor will be considered.

In Auto mode, the device can receive different orders coming from :

- 7 day and daily programming integrated (Comfort or Eco orders);
- 6-order pilot wire if connected to central control unit;
- Open window detector;
- Occupancy detector.

In general, it is the lowest received order which prevails except when the pilot wire is connected to an energy management system, in this case the orders of the pilot wire take priority.

If an occupancy absence of more than 72 hours is detected, switching to frost protection takes precedence unless a load shedding order is present on the pilot wire.

Special case of self-programming where the temperature level in the room is decided according to the learning of the lifestyle and the optimization mode selected (Opti Comfort or Opti Eco):

- During the programmed passage in period Eco, if a presence is detected in the room, it will be taken into account and the appliance automatically switches to Comfort mode
- During the programmed passage to the Comfort mode period, the absence detection system is temporarily suspended (30 minutes).

In case of programmed Boost, the Boost activation will take precedence over others orders received except when the standby (stop) order is present on the pilot wire, the device will switch off and the Boost will be not activated.

• Examples

- 7 day and daily programming = Comfort
- + Pilot wire 6 orders = Eco

= Eco



- 7 day and daily programming = Comfort
- + Pilot wire 6 orders = Eco
- + Occupancy detector = Frost protection

= Frost protection



- 7 day and daily programming = Eco
- + Pilot wire 6 orders = Stop (standby mode)
- + Occupancy detector = Eco
- + Open window detector = Frost protection

= Standby mode



OPTIONAL: REMOTELY MANAGEMENT BY RF REMOTE CONTROL

- Overview

Your device can be managed by a wireless RF remote control.

- RF pairing between the remote control and the blower

The remote control and the blower are not bonded together at the factory, then proceed as follow:

1- From Frost protection mode, press **OK** for 5 seconds.



2- The blower is in pairing mode.

Then proceed to the remote control pairing (Same procedure, from the frost protection mode, press for 5 seconds «Ok» The remote control is then in pairing mode).

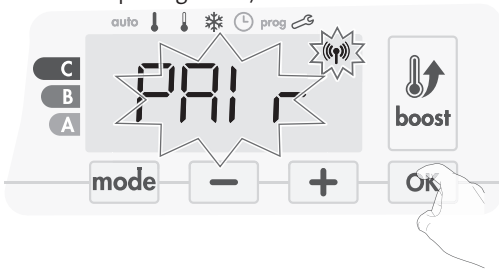

3- When both blower and remote control are linked, the symbol appears and is constantly displayed. The blower returns automatically to the frost protection mode.



- Check the RF signal strength

You can check at any time the RF transmission performance between the blower and the remote control.

To view the RF reception level, from Frost protection mode, press **+** for 5 seconds. Then the level appears on the display.



1 = Low RF transmission level:

To improve the RF transmission performance between the 2 devices and ensure the remotely management is optimized:

- Please ensure the RF transmission is not interrupted, move the

remote control.

- Move the remote control closer to the blower.

10 = High RF transmission level, the location of the remote control is optimized.

- RF pairing cancellation

You can cancel at any time the RF transmission between the blower and the remote control.

From Frost protection mode press simultaneously on **-** and **mode** for 5 seconds.



The symbol disappear from the display, the remote control and the blower are not associated.



USER SETTINGS

ACCESS

You access to User settings in 3 steps:
From Auto, Comfort, Eco or Frost protection mode :

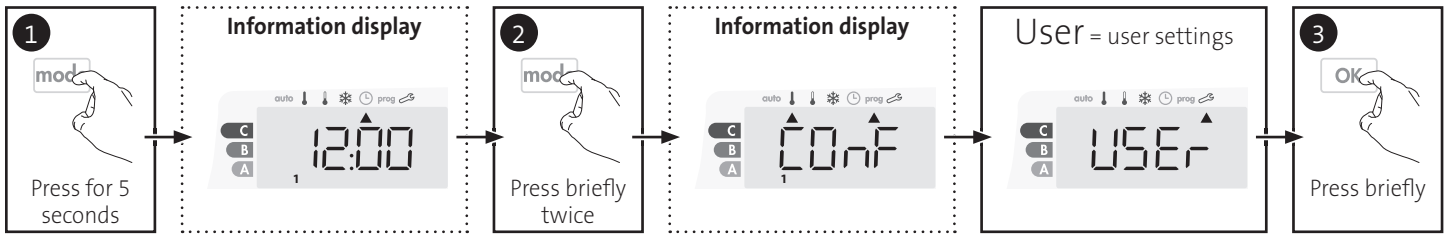

Setting sequence:

Backlighting → Eco mode temperature lowering-level → Frost protection temperature → Super comfort → Comfort setting temperature limit
→ Maximal Boost duration → Maximum ambient temperature → Temperature unit

BACKLIGHT SETTING

1- Three modes can be set:

Version without occupancy detector:

L1 = Temporary backlighting: Backlight of the display when a button is pressed.

L2 = Non-stop backlighting: Backlight of the display all the time.

L3 = In this version, the device will work according to the L1 mode.

Version with occupancy detector:

L1 = Temporary backlighting: Backlight of the display when a button is pressed or during occupancy detection.

L2 = Non-stop backlighting: Backlight of the display all the time.

L3 = Temporary backlighting: Backlight of the display when a button is pressed.

L3 mode is the default setting.

Press **-** or **+** to choose the setting you require.

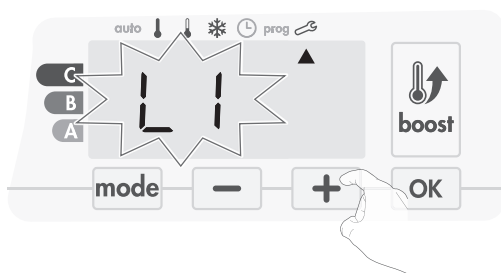

2- Press **OK** to save and move to the next setting.

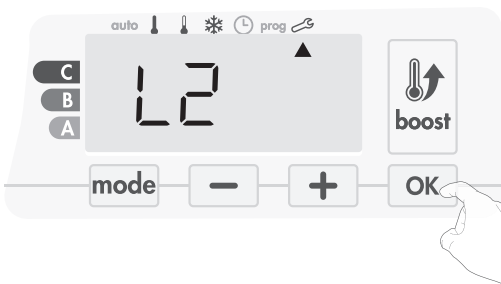

To exit the user settings, press **mode** twice.

SETTING THE ECO MODE TEMPERATURE LOWERING-LEVEL

The drop in temperature is set at -3.5°C compared to the set temperature of the Comfort mode. You can adjust the lowered level from -1°C to -8°C , by intervals of 0.5°C .

Important: whatever the lowering level set, the Eco setting temperature will never exceed 19°C .

3- Press **-** or **+** to obtain the temperature level you require.



4- Press **OK** to save and move to the next setting.

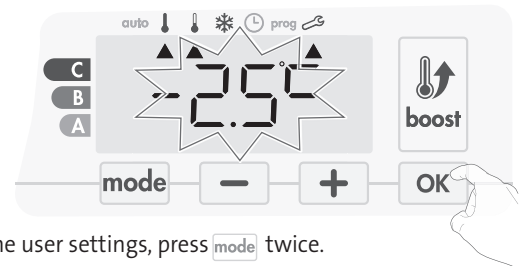

To exit the user settings, press **mode** twice.

SETTING THE FROST PROTECTION TEMPERATURE

Your device is preset at 7°C . You can adjust the Frost protection temperature from 5°C to 15°C , by intervals of 0.5°C .

5- Press **-** or **+** to obtain the temperature you require.



6- Press **OK** to save and move to the next setting.
To exit the user settings, press **mode** twice.

SUPER COMFORT - ACTIVATION/ DEACTIVATION

By default, the Super comfort is enabled.

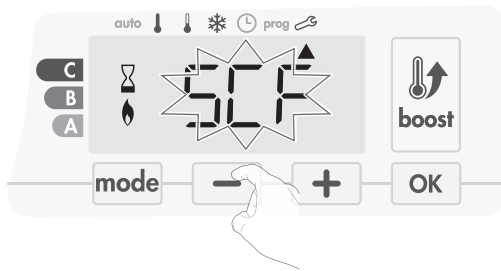

SCF flashes, then **YES** appears on the display. The Boost symbol and the heating indicator appear on the display.

7- Press **-** or **+** to enable or disable the Super comfort.



YES = Super Comfort enabled.

NO = Super Comfort disabled.

8- To save and move automatically to the next setting, press **OK**. To exit the user settings, press **mode** twice.

COMFORT SETPOINT TEMPERATURE LIMIT

You can limit the setting temperature range by introducing a maximum and / or minimum setting, preventing unintentional changes in temperature.

• Low temperature limit

Locking of the setting range using a minimum temperature stop, preventing the temperature from being set below that temperature.

The minimum setting is preset to 7°C. You can adjust from 7°C to 15°C by intervals of 1°C.

9- To change the minimum temperature setting, press **-** or **+** then save by pressing **OK**.

If you do not want to change it, press **OK**: the device changes auto-

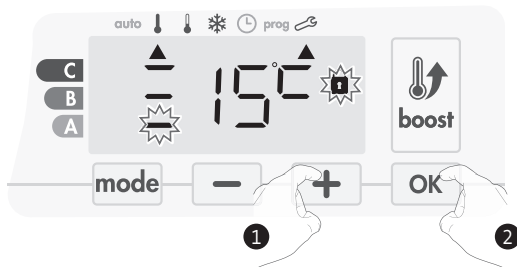

atically to set the maximum setting. To exit the user settings, press **mode** twice.

• High temperature limit

Locking of the setting range using a maximum temperature increase, preventing the temperature from being set above that temperature.

The maximum setting is preset to 30°C. You can adjust from 19°C to 30°C by intervals of 1°C.

10- To change the maximum temperature setting, press **-** or **+**. To save and move automatically to the next setting, press **OK**. To

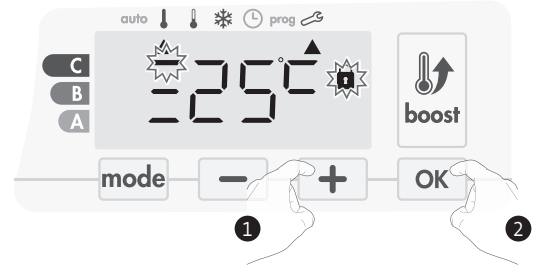

exit the user settings, press **mode** twice.

SETTING OF THE MAXIMUM DURATION OF AUTHORISED BOOST

The maximum duration of Boost is preset at 60 minutes. You can adjust it from 30 to 90 minutes by intervals of 30 minutes.

11- The Boost symbol and the heating indicator appear on the display and the preset duration of 60 minutes flash.



12- Press **-** or **+** to display the desired duration.

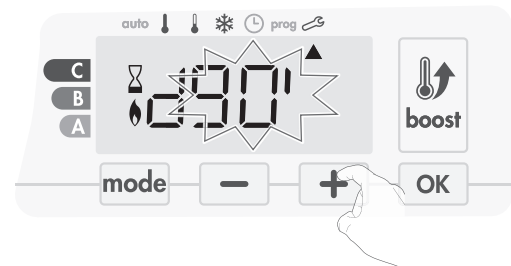

13- To save and move automatically to the next setting, press **OK**.

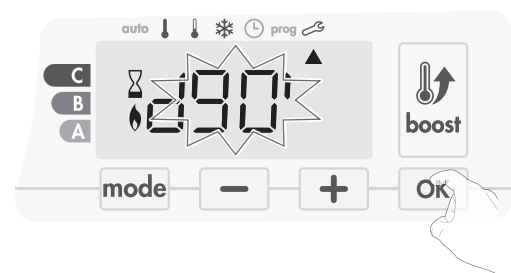

To exit the user settings, press **mode** twice.

SETTING OF THE MAXIMUM AMBIENT TEMPERATURE FOR THE AUTOMATIC STOP OF THE BOOST

When the Boost is enabled, the blower has to heat the room until the temperature limit: the maximum ambient temperature.

When it is reached, the Boost stops automatically.

It is preset at 39°C, you can adjust it from 25°C to 39°C by intervals of 1°C.

The Boost symbol and the heating indicator appear on the display and the maximum temperature flashes.

14- You can set the Boost maximum temperature by pressing **-** or **+** from 25°C to 39°C by intervals of 1°C.

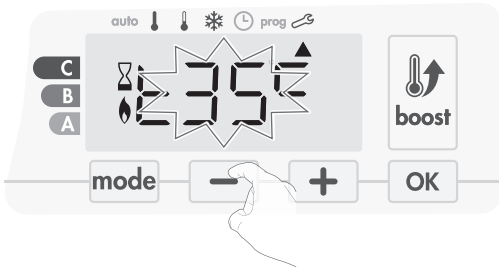

15- To save and move automatically to the next setting, press **OK**. To exit the user settings, press **mode** twice.

yes = Factory settings reset

NO = Factory settings not reset

3- Press the key **OK** for 5 seconds. The device returns to its initial configuration and goes back automatically to the home display of the user settings.



SETTING THE TEMPERATURE UNIT

The pre-set temperature unit is degrees Celsius.

16- Press **-** or **+** to change the temperature unit.

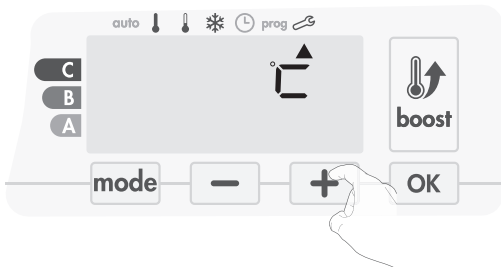

17- To save and move automatically to the next setting, press **OK**.



To exit the user settings, press **mode** twice.

The following factory values will be effective:

Parameters	Factory settings
Operating	
Comfort setting temperature	19°C
Boost duration	60 min.
Keypad lock	Disabled
User settings	
Backlighting	L3
Eco mode temperature lowering-level	-3,5°C
Frost protection temperature	7°C
Super Comfort	Enabled
Minimum set of Comfort setting temperature	7°C
Maximum set of Comfort setting temperature	30°C
Maximal Boost duration	60 min.
Maximum ambient temperature for the automatic stop of the Boost	39°C
Temperature unit	°C

Press **mode** to exit the user settings.

RESTORING FACTORY SETTINGS

In order to a coming back to factory settings, proceed in the following order:

1- From the setting of the temperature unit, press **OK**. **rest** appears on the display.



2- **NO** flashes. Press **-** or **+** to select **YES**.

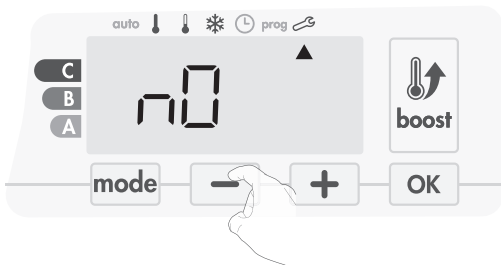

INSTALLER SETTINGS

ACCESS

You access to User settings in 4 steps:
From Auto, Comfort, Eco or Frost protection mode :

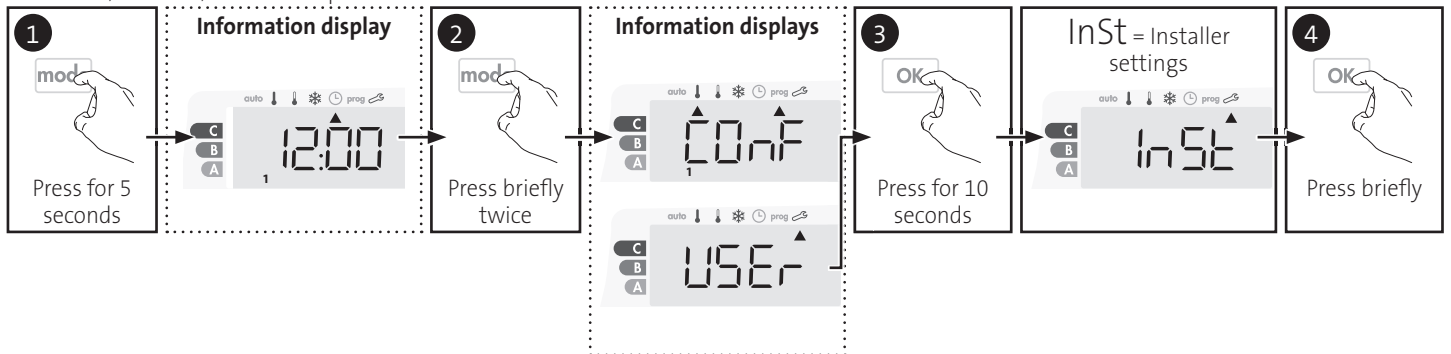

Setting sequence:

Configuration of detection modes → Dual optimization feature → Super Comfort → PIN code lock → Restoring factory settings

CONFIGURATION OF DETECTION MODES

- Open window detection, activation/ deactivation of the Auto mode

The automatic mode enabled is the default setting.

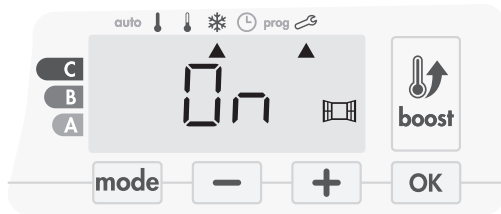

- 1- Press **-** or **+**.
On = automatic mode enabled.
OFF = automatic mode disabled.



- 2- To save and move automatically to the next setting, press **OK**. To exit the user settings, press **mode** 3 times.

- Occupancy detection, activation/deactivation

- 1- The occupancy detection enabled is the default setting.

- 2- Press **-** or **+**.

ON = occupancy detection enabled.
OFF = occupancy detection disabled.

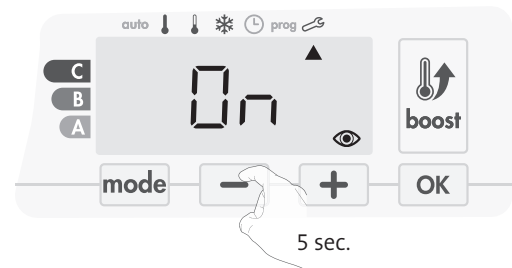

- 3- To save and move automatically to the next setting, press **OK**. To exit the user settings, press **mode** 3 times.

DUAL OPTIMIZATION FEATURE

This feature is available on the device equipped with a occupancy detector.

- Overview

- Dual function optimization, priority to comfort or energy savings, the choice is yours: Depending on various parameters: room inertia, ambient temperature, desired temperature, the device calculates and optimizes the programming for each heating period whether set to Comfort or Savings (Eco):

- In OPTI ECO mode (efficiency priority), the devices inbuilt algorithms will calculate the best compromise in order to guarantee maximum energy savings throughout the programmed increase and decrease phases.

In this mode, a slight drop in the temperature level at the beginning and end of the comfort period is allowed to maximize energy savings.

- In OPTI COMFORT mode (priority to comfort), the device intelligence calculates the best compromise in order to guarantee maximum comfort during the programmed increase and decrease phases.

In OPTI COMFORT mode, the priority is given to anticipating and maintaining the comfort temperature during periods of detected occupancy.

● Optimization choice

The OPTI COMFORT mode is activated by default.

The word OPTI will appear briefly on the display then it will alternate with the set mode CONF, ECO or OFF.

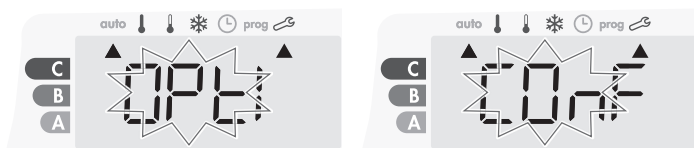

1- Press **-** or **+**.

CONF = Optimisation feature activated for OPTI COMFORT mode, priority to comfort.

ECO = Optimisation feature activated for OPTI ECO mode, priority to energy efficiency.

OFF = Optimisation feature deactivated.

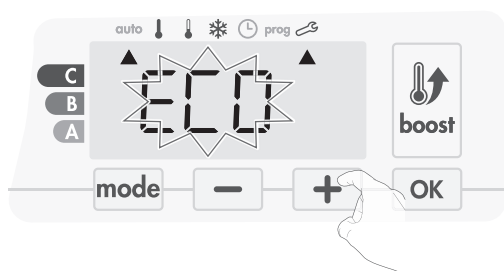

2- To save and move automatically to the next setting, press **OK**. To exit the user settings, press **mode** 3 times.

PIN CODE LOCK

● Overview

Your heating device is protected by a safety code against nonauthorised use. The PIN code (Personal Identity Number) is a customisable 4 numbers code. When enabled, it prevents access to the following settings:

- Selecting the Comfort mode : The access to the Comfort mode is forbidden, only the Auto, Eco and Frost protection modes are available.
- Minimum and maximum Limits of the setting temperature range (the Comfort temperature modification is forbidden out of the authorised setting range).
- Programming mode.
- Open window detection settings.
- Setting the Eco mode temperature lowering-level.
- Setting the Frost protection temperature.

In addition to the version with occupancy detector:

- Occupancy detection settings.
- Optimization choice.

3 important steps are needed for the first use of the PIN code lock:

- 1 - PIN code initialisation, enter the preset PIN code (0000) to access to the feature.
- 2 - Activation of the PIN Code to lock settings which will be protected by the PIN code.
- 3 - Customizing the PIN code, replace 0000 by the customized code

● PIN code initialisation

By default, the PIN code is not enabled. The setting access is available in Standby mode only.

1- By default registered PIN code is 0000.

Press **-** or **+** to select 0. It is blinking. Save by pressing **OK**.

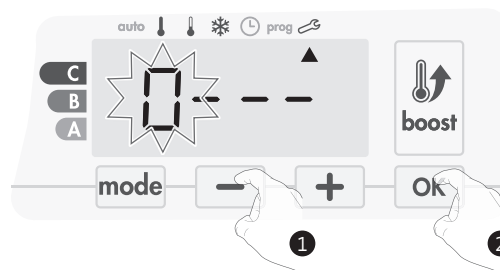

2- For others numbers, select 0 by press **OK**.

When 0000 appears, press on **OK** again to save and exit.

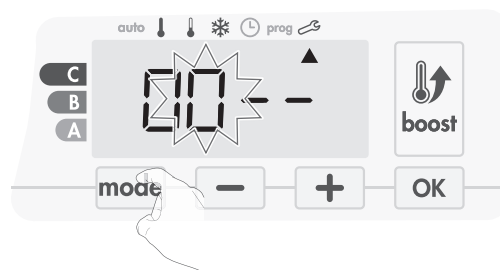

The PIN code is initialized, the next setting automatically appears: PIN Code activation.

● Activation/deactivation of the PIN Code

1- OFF appears on the display.

Press **-** or **+** to enable PIN code.

ON appears on the display.

ON = PIN code enabled

OFF = PIN code disabled



2- Press **OK** to save and return to the home installer settings display.

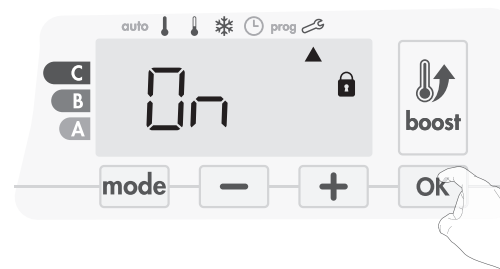

The PIN code is enabled. Any modification of reserved settings listed in "Overview" is now impossible.

● Customizing the PIN code

If you have just activated the PIN code, follow the stages described below.

Alternatively, you must copy the steps 1 and 2 of the initialisation process as well as the steps 1 and 2 of the activation process before personalising the PIN code.

Please remember that the personalisation of the PIN code can only be set once the initialisation and activation of the PIN code has been completed.

1- When **On** appears, press **OK** for at least 5 seconds.

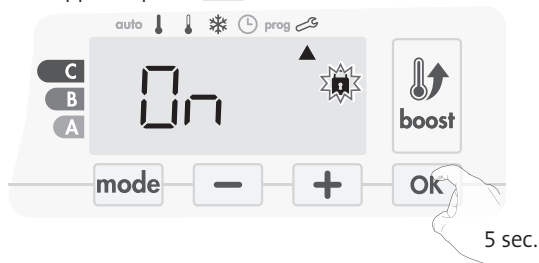

2- The **0000** code appears and the first number blinks. Press **-** or **+** to select the first desired number then press **OK** to save and exit. Repeat this operation for remaining 3 numbers.

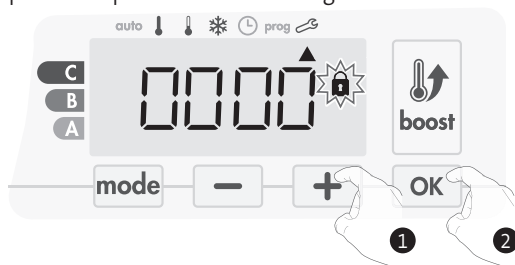

3- Press **OK** to confirm. The new code is now saved.

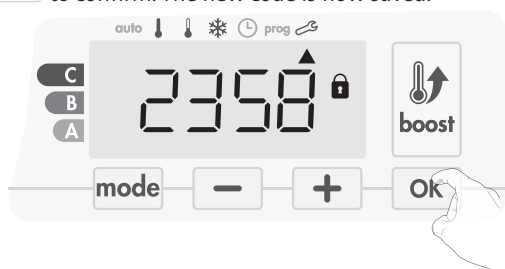

4- Press again on **OK** to exit setting PIN code mode and go back to the home display of the installer settings.

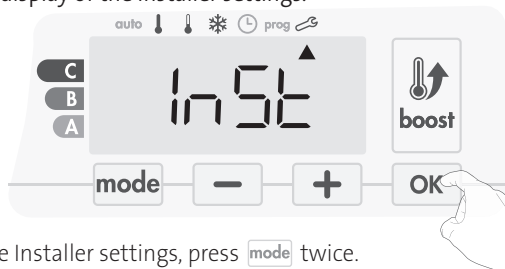

To exit the Installer settings, press **mode** twice.

RESTORING FACTORY SETTINGS

If the PIN code protection is disabled, the user and installer settings are re-initialized:

1- From the PIN code setting, press **OK**. **rest** appears briefly on the display.



2- **NO** flashes. Press **-** or **+** to select **YES**.

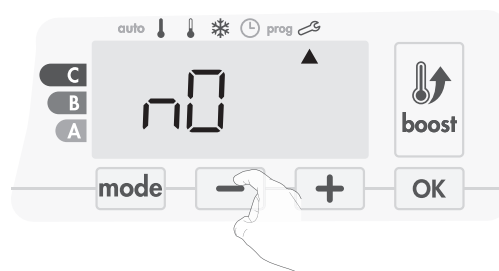

yes = Factory settings reset
NO = Factory settings not reset

3- Press the key **OK** for 5 seconds. The device returns to its initial configuration and goes back automatically to the home display of the installer settings.



The following factory values will be effective:

Settings	Factory settings
Operation	
Comfort setting temperature	19°C
Boost duration	60 min.
Keypad lock	Disabled
User settings	
Backlighting	L3
Eco mode temperature lowering-level	-3,5°C
Frost protection temperature	7°C
Super Comfort	Enabled
Minimum set of Comfort setting temperature	7°C
Maximum set of Comfort setting temperature	30°C
Maximal Boost duration	60 min.
Maximum ambient temperature for the automatic stop of the Boost	39°C
Temperature unit	°C
Installer settings	
Automatic open window detection	Enabled
Occupancy detection	Enabled
Dual optimization feature	Opti comfort
PIN code protection	Disabled
Value of the PIN code	0000

To exit the user settings, press **mode** twice.

EXPERT SETTINGS

ACCESS

You access to expert settings in 5 steps.
From Auto, Comfort, Eco or Frost protection mode :

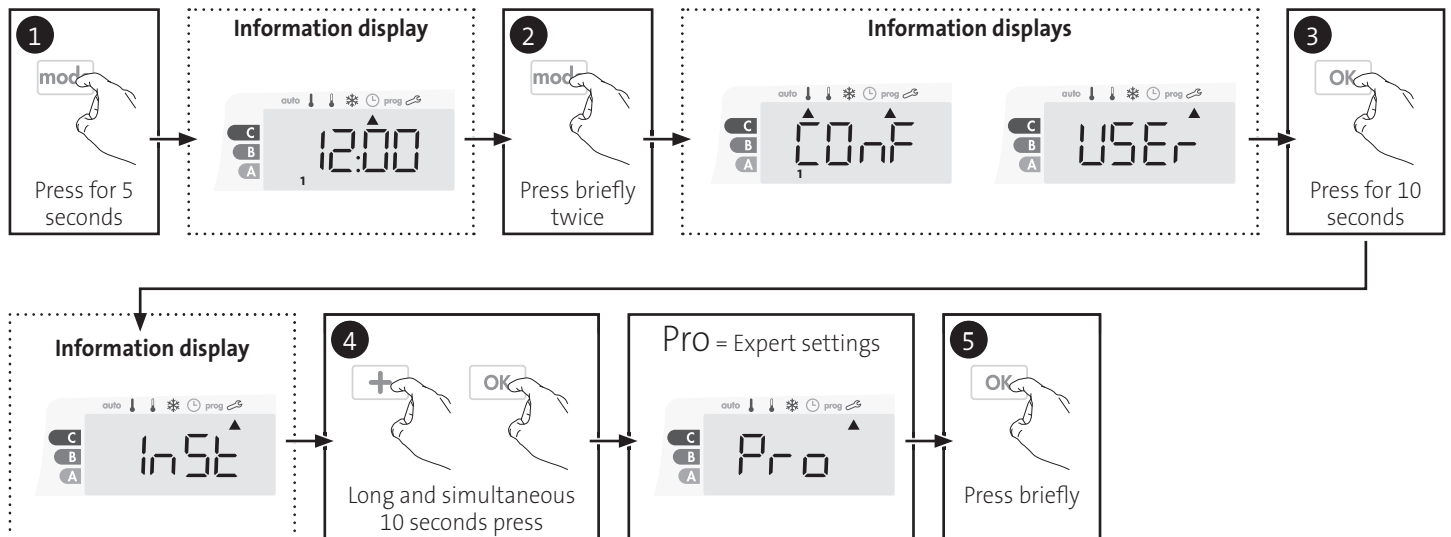

Setting sequence:

Ambient temperature sensor adjustment → Setting the energy type → Setting the power → Internal temperature monitoring → Restoring factory settings

AMBIENT TEMPERATURE SENSOR ADJUSTEMENT

● Overview

Important: This operation is reserved for professional installers only; any wrong changes would result in control anomalies.

In which case if the temperature measured (measured by reliable thermometer) is different by at least 1°C or 2°C compared to the setting temperature of the radiator.

The calibration adjusts the temperature measured by the ambient temperature sensor to compensate for a deviation from + 5°C to - 5°C by intervals of 0.1°C.

● Ambient temperature sensor adjustment

- 1- If the room temperature difference is negative, example :
 Setting temperature (what you want) = 20°C.
 Ambient temperature (what you read on a reliable thermometer) = 18°C.
 Difference measured = -2°C.

Important: Before carrying out the calibration it is recommended to wait for 4h after the setting temperature modification to insure that the ambient temperature is stabilized.

To correct, then proceed as follows :
 Sensor temperature = 24°C
 (The measured temperature may be different due to the location of the thermostat in the room).



Decrease the temperature measured by the ambient temperature sensor by 2°C by pressing **-**.

In our example the measured temperature by the sensor goes from 24°C to 22°C.



- 2- If the room temperature difference is positive, example :
 Setting temperature (what you want) = 19°C.
 Ambient temperature (what you read on a reliable thermometer) = 21°C.
 Difference measured = + 2°C.

To correct, then proceed as follows :
 Sensor temperature = 21°C.
 (The measured temperature may be different due to the location of the thermostat in the room).



Increase the temperature measured by the ambient temperature sensor by 2°C by pressing **+**.

In our example the measured temperature by the sensor goes from 21°C to 23°C.



To validate the new value press **OK**. To exit the Expert settings, press **mode** 3 times.

• The reset to zero of the sensor calibration

To put the value of the correction to "0", do the following :

- 1- When the temperature measured by the sensor appears, press **-** or **+** for at least 3 seconds.



- 2- To save and move automatically to the next setting press **OK**. To exit the Expert settings, press **mode** 3 times.

Important: These changes should be performed by a qualified staff, it should be performed in production or on site during the first installation

ELEC = electric energy
HYDR = hydraulic energy

- 2- To save and move automatically to the next setting press **OK**.

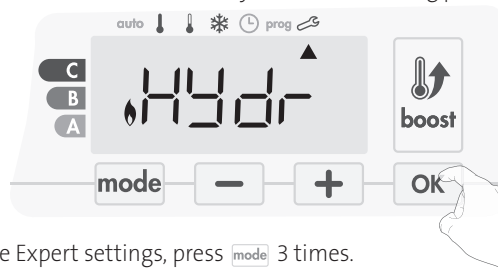

To exit the Expert settings, press **mode** 3 times.

SETTING THE POWER

To have a controller adapted to the towel rails and estimate the energy consumed, it is essential to set the power of the device.

- 1- Pre set value: 500W. Select a value between 500W and 1500W by pressing **-** or **+**.



- 2- To save and move automatically to the next setting press **OK**.

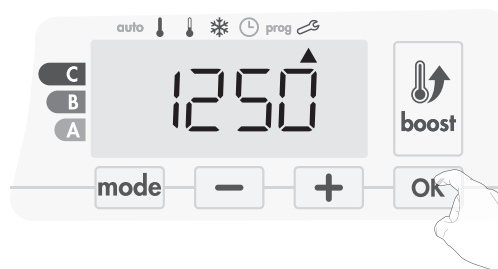

- 3- To exit the Expert settings, press **mode** 3 times.

SETTING THE ENERGY TYPE

Our blower can be used to manage 2 types of energy:
- The electric energy provided by the home electric installation to control an electric towel rails.
Or
- The hot water provided by the heat generator of the central heating installation to control an hydraulic towel rails. In this case, the blower will manage a motorized valve installed on the towel rails.

By default, the blower has been configured to control an electrical towel rails.

- 1- ELEC appears on the display. By pressing **-** or **+**, you can change the energy type used by the towel rails.



INTERNAL TEMPERATURE MONITORING

An integrated overheating safety is present on our blower. It is activated when an internal temperature limit is reached: the blower and its controller will stop immediately.

The maximum setting is preset to 65°C. You can adjust from 60°C to 90°C by intervals of 5°C.

Press **-** or **+** then save by pressing **OK**.

If you do not want to change it, press **OK**: the device changes automatically to set the next setting.



To exit the Expert settings, press **mode** 3 times.

RESTORING FACTORY SETTINGS

If the PIN code protection is disabled, the user, installer and expert settings are re-initialized:

- From the internal temperature monitoring setting, press **OK**. **rest** appears on the display.

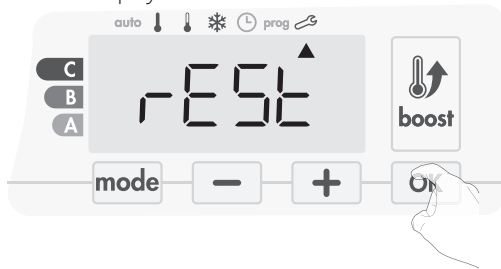

- NO** flashes. Press **-** or **+** to select **YES**.

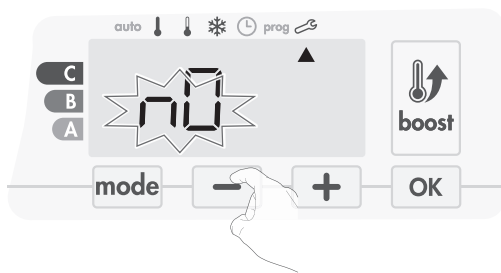

yes = Factory settings reset
NO = Factory settings not reset

- Press the key **OK** for 5 seconds. The device returns to its initial configuration and goes back automatically to the Auto mode.



The following factory values will be effective:

Settings	Factory settings
Operation	
Comfort setting temperature	19°C
Boost duration	60 min.
Keypad lock	Disabled
User settings	
Backlighting	L3
Eco mode temperature lowering-level	-3,5°C
Frost protection temperature	7°C
Super Comfort	Enabled
Minimum set of Comfort setting temperature	7°C
Maximum set of Comfort setting temperature	30°C
Maximal Boost duration	60 min.

Settings	Factory settings
Maximum ambient temperature for the automatic stop of the Boost	39°C
Temperature unit	°C
Installer settings	
Automatic open window detection	Enabled
Occupancy detection	Enabled
Dual optimization feature	Opti comfort
PIN code protection	Disabled
Value of the PIN code	0000
Expert settings	
Energy type	Elec
Power	500W
Internal temperature monitoring	90°C

To exit the Expert settings, press **mode** 3 times.

MAINTENANCE AND CLEANING OF THE DUST FILTER

Before any maintenance work, switch off the device by pressing the button (switch).

The device can be cleaned with a damp cloth; never use abrasives or solvents.

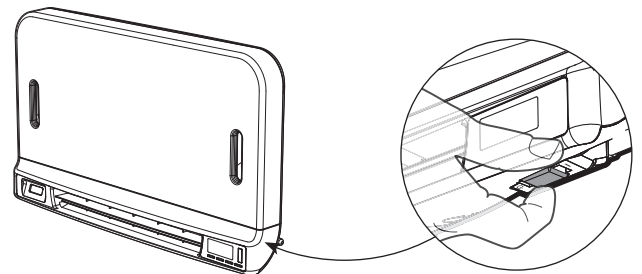

- Maintenance and cleaning of the dust filter

The blower is equipped with a removable dust filter which retains impurities from the air aspirated into the room. When the filter is saturated, the dust accumulation may cause its stop.

In Boost mode, the writing **FILT** appears on the display.



Before any action of filter removal, switch off the device by pressing the button located under the blower.

To clean the filter, proceed in the following order:

- 1- Press the filter strip by the right or the left side then take it out from its slot.

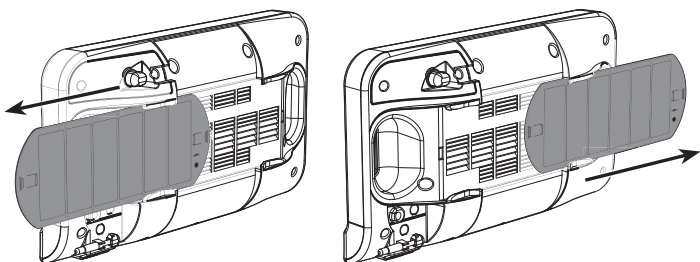

- 2- Use a vacuum cleaner to eliminate the dust deposited on the filter. If the filter is very dirty, wash it under the water tap with a damp sponge. After washing the filter, let it dry.
Important : it is recommended to clean the filter at least once a month unless the writing F|LT appears on the display prematurely.

- 3- Once cleaned and dried, replace the filter in its slot by inserting it into the runners.

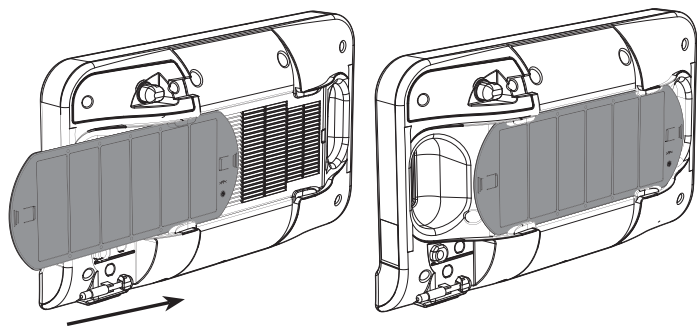

- Voltage when in use: 230V +/-10% 50Hz.
- Switch: approved cycle 10,000.
- Radio frequency: 2,4035 Ghz/ 2,4055 Ghz / 2,4075 Ghz.
- Maximum RF power transmitted: <1mW.
- Standby consumption: <1W.

Integrated tangential blower and PTC cartridge:

- Built-in anti-overheating safety device (Overheating protection by bi-metal TCO and thermal fuse).
- Relay.

Class II immersion heater:

- Maximum power of 1500W, resistive load.
- Relays and triac control device at zero voltage (triac protected by a thermal fuse).

Power supply cable:

- Class II: 800 mm, 3 conductors.



Environment:

- IP24 (blower horizontal oriented following installation).

Compliance statement:

We hereby declare under our sole responsibility that the products described in these instructions comply with the provisions of Directives and harmonized standards listed below:

- RED 2014/53/EU:
 - Article 3.1a (Safety): EN60335-1/EN60335-2-30/EN60335-2-43/ EN62333
 - Article 3.1b (EMC): ETSI EN301489-1/ ETSI EN301489-3
 - Article 3.2 (RF): ETSI EN 300440
 - ERP 2009/125/EC
 - Regulation 2015/1188/EU
 - ROHS 2011/65/EU : EN50581
- and are manufactured using processes which are certified ISO 9001 V2008.

The symbol  affixed on the product indicates that you must dispose of it at the end of its useful life at a special recycling point, in accordance with European Directive WEEE 2012/19/EU. If you are replacing it, you can also return it to the retailer from which you buy the replacement equipment. Thus, it is not ordinary household waste. Recycling products enables us to protect the environment and to use less natural resources.

SOMMAIRE

Fonctionnement.....	25
Synoptique	25
Fonctions mise en marche/Veille du chauffage.....	25
Sélection d'un mode de fonctionnement.....	26
Boost	26
Post-ventilation.....	27
Super confort.....	27
Jauge de consommation, économie d'énergie	27
Réglage de la température Confort	27
Indication de consommation cumulée en kWh, économie d'énergie.....	27
Sécurité enfants, verrouillage/déverrouillage du clavier	28
Programmation hebdomadaire et journalière, économie d'énergie	28
Programmation automatique : auto-programmation auto-adaptative.....	28
Programmation hebdomadaire et journalière	28
Détection d'ouverture de fenêtre, économie d'énergie.....	31
Détection de présence d'absence, économie d'énergie.....	32
Informations sur la commande à distance par fil pilote.....	32
Informations sur les priorités entre les différents modes	33
GESTION À DISTANCE PAR TÉLÉCOMMANDE RADIO	34
Réglages Utilisateur.....	35
Accès	35
Réglage du rétro-éclairage	35
Réglage du niveau d'abaissement Éco	35
Réglage de la température de consigne Hors-Gel.....	35
Super confort - Activation/désactivation.....	36
Limitation de la température de consigne confort	36
Réglage de la durée maximale du Boost autorisé	36
Réglage de la température maximum ambiante pour l'arrêt automatique du Boost	36
Choix de l'unité de température	37
Retour aux réglages usine	37
Réglages Installateur	38
Accès	38
Paramétrage des modes de détection	38
Double fonction d'optimisation.....	38
Code PIN de verrouillage	39
Retour aux réglages usine	40
Réglages Expert.....	41
Accès	41
Étalonnage de la sonde de température ambiante	41
Choix du type d'énergie.....	42
Choix de la Puissance.....	42
Limitation de la température d'échauffement interne.....	42
Retour aux réglages usine	43
Entretien et nettoyage du filtre anti-poussière	43
Caractéristiques techniques	44

FONCTIONNEMENT

SYNOPTIQUE

- Synoptique des touches

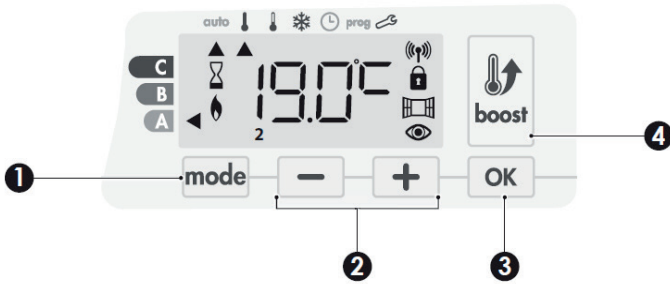

- 1 Sélection des modes
- 2 Touches -/+
Réglages températures, heures, jours et programmes
- 3 Touche de validation OK
- 4 Touche Boost

- Synoptique des indicateurs

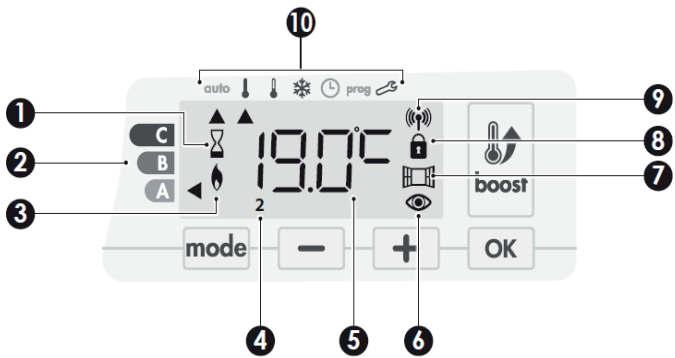

- 1 Boost activé
- 2 Jauge de consommation d'énergie
- 3 Témoin de chauffe
- 4 Jours de la semaine (1 = Lundi ... 7 = Dimanche)
- 5 Affichage de la température souhaitée
- 6 Présence détectée
- 7 Ouverture de fenêtre détectée
- 8 Clavier verrouillé
- 9 Témoin d'émission radio
- 10 Modes de fonctionnement :
 - auto** Mode Auto
 - ! Mode Confort
 - ! Mode Éco
 - * Mode Hors-gel
 - 🕒 Mode mise à l'heure et réglage du jour
 - prog** Mode Programmation
 - 🔧 Réglages

Important : En mode Auto, Confort, Éco et Veille du chauffage, au bout de 20 secondes et sans action sur les touches, le rétro-éclairage s'éteint automatiquement. Il sera nécessaire de le réactiver par un appui sur l'une des touches du clavier avant de procéder à un réglage.



Remarque

Avant tout réglage, assurez-vous que le clavier soit bien déverrouillé (voir page 28).

FONCTIONS MISE EN MARCHÉ /VEILLE DU CHAUFFAGE



Fonction Mise en marche

Lors de la première utilisation, le bouton (commutateur) situé au-dessus de la soufflerie est sur **I** : l'appareil est en fonctionnement.

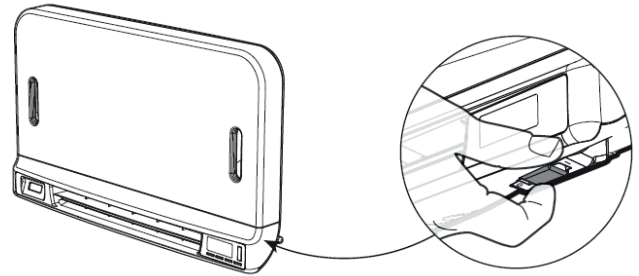

Votre appareil est en mode automatique.

Note : Le témoin de chauffe s'affiche seulement si la température ambiante est inférieure à la température de consigne pré-réglée. Si la température ambiante est inférieure à la température de consigne de 2°C, alors la soufflerie s'enclenchera (voir paragraphe Super confort page 27 pour plus de détails).



Fonction Veille du chauffage

le bouton est sur la position **I**, basculez le dans la position opposée.

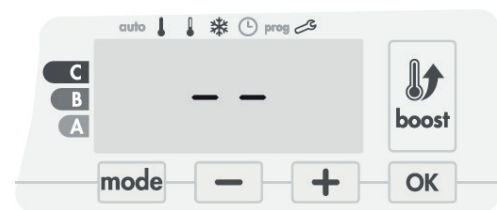
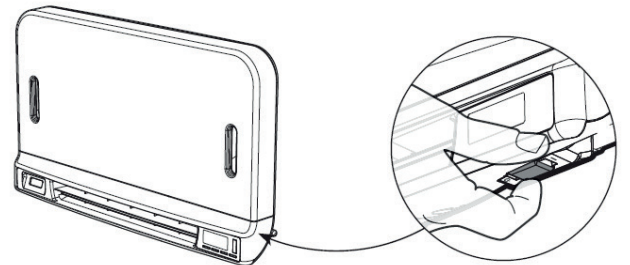

Remarque :

Les paramètres réglés lors du fonctionnement sont automatiquement enregistrés et seront appliqués lors de la prochaine mise en route.

Exemple : Si la soufflerie est en marche et que vous désirez éteindre l'appareil, à la prochaine mise en route, le Boost et le décompte de la minuterie seront réactivés. Le retour au mode sélectionné avant l'activation du Boost s'appliquera à l'arrêt de la soufflerie.

Important :

Avant tout réglage, assurez-vous que le clavier est bien déverrouillé (voir page 28).



SÉLECTION D'UN MODE DE FONCTIONNEMENT

La touche **mode** vous permet de sélectionner un mode de fonctionnement adapté à vos besoins en fonction des saisons et des périodes d'occupation. Par appuis successifs sur la touche **mode** choisissez le mode souhaité.



Schéma d'enchaînement des modes :



Description du mode	Affichage
<ul style="list-style-type: none"> • auto Mode Auto <p>En mode Automatique, l'appareil assurera automatiquement le passage en mode Confort ou Éco selon la programmation établie.</p> <p>3 cas en fonction de votre installation :</p> <p>1 Programmation intégrée Vous souhaitez programmer votre appareil afin qu'il exécute les consignes Confort et Éco en fonction des plages horaires établies (voir chapitre Programmation hebdomadaire et journalière intégrée page 29).</p> <p>2 Programmation par fil pilote Vous ne souhaitez pas utiliser la programmation intégrée. Votre produit est équipé d'un détecteur de présence et d'absence, l'auto-programmation est configurée par défaut.</p> <p>Dans les 2 cas, vous n'avez rien à modifier. Le fil pilote sera pris en compte <u>en mode Auto uniquement</u> et votre appareil fonctionnera automatiquement selon les programmes établis par le programmeur ou le gestionnaire d'énergie (voir chapitre Informations sur la commande à distance par fil pilote page 33).</p>	
<ul style="list-style-type: none"> • Mode Confort <p>Mode Confort permanent, l'appareil fonctionne 24h/24h à la température réglée (par exemple 19°C). Le niveau de température Confort est réglable par l'utilisateur (voir chapitre réglage de la température Confort page 28).</p>	
<ul style="list-style-type: none"> • Mode Éco <p>Mode Économique, correspond à la température Confort moins 3,5°C. Ceci permet de faire un abaissement sans dérégler la température Confort. Activez ce mode pour des absences de courte durée (entre 2h et 24h) et pendant la nuit.</p>	
<ul style="list-style-type: none"> • Mode Hors-gel <p>Mode protection Hors-gel, permet de sécuriser les installations d'un logement contre le gel en maintenant une température permanente de 7°C. Activez ce mode pour des absences prolongées (plus de cinq jours).</p>	

BOOST

Important : le mode Boost peut être activé à tout moment, quel que soit le mode de fonctionnement en cours (Auto, Confort, Éco ou Hors-gel).

Pour activer le mode Boost, appuyez sur la touche **boost**, la consigne de température est montée au maximum pendant le temps demandé. 60 minutes clignotent par défaut.

Note : si le témoin de chauffe est affiché, la soufflerie s'enclenche et chauffe la pièce en complément de la chaleur émise par l'appareil.

- Premier appui = Boost.

Lors de la 1^{ère} minute : Le témoin de chauffe et le voyant Boost s'affichent, le décompte de la durée clignote.



Durant la 1^{ère} minute, vous avez la possibilité de modifier la durée du Boost de 0 à la durée maximale autorisée du Boost telle que définie lors des réglages avancés (voir page 37 pour plus de détails) par intervalle de 5 minutes (ou plus rapidement par appui supérieur à 2 secondes) par appui sur **-** et **+**. Cette modification sera sauvegardée et effective pour les prochains Boost.

Après 1 minute, le décompte du Boost commence et le temps s'écoule, minute par minute.

Remarque : Au-delà d'une minute, vous pouvez modifier provisoirement la durée : elle ne sera valable que pour ce Boost actif et donc non récurrente.

Le Boost peut s'arrêter pour 3 raisons différentes :

- Un ordre "arrêt du chauffage" a été émis par votre gestionnaire d'énergie par le biais du fil pilote :

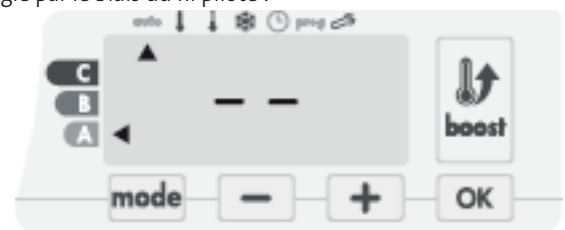

La soufflerie s'arrête, -- s'affiche. L'indicateur de mode se positionne sous auto. Lorsque l'ordre Confort sera émis, la soufflerie sera réactivée jusqu'à la fin du décompte.

- **FILT** apparaît sur l'afficheur :



La soufflerie continue de fonctionner mais ne chauffe plus. Vérifiez à ce que rien ne soit placé devant la grille de ventilation pour ne pas bloquer le flux d'air. Le filtre peut être obstrué par la poussière, il doit être nettoyé (voir page 44).

Remarque : si le filtre est obstrué ou si la grille est involontairement couverte, un capteur spécial arrêtera le chauffage de la soufflerie. Le fonctionnement normal de l'appareil reprendra lors de la prochaine mise en route si le filtre ou la grille n'est pas obstruée et seulement après le refroidissement de la soufflerie.

- Si la température ambiante atteint la température maximum du Boost pendant le décompte :

La soufflerie s'arrête mais le mode Boost est toujours actif : le décompte est toujours affiché, le symbole boost et le témoin de chauffe clignotent. Lorsque la température descendra au dessous de la température maximum autorisée, la soufflerie sera réactivée jusqu'à la fin du décompte.

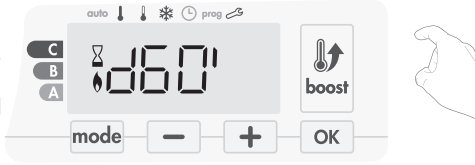

- Second appui = annulation du Boost.

L'indicateur de mode se repositionne sous le mode précédemment actif et la température de consigne s'affiche.

POST-VENTILATION

Lorsque la soufflerie se met à l'arrêt, la ventilation se poursuit quelques secondes après l'arrêt de la résistance afin de préserver et d'optimiser la durée de vie du produit.

Un décompte apparaît alors à l'écran et les touches du clavier restent inactives durant cette période.



SUPER CONFORT

La soufflerie peut être utilisée comme chauffage additionnel instantané en cas de différence importante entre la température ambiante et la température de consigne souhaitée.

Le Super confort s'enclenche si l'écart entre la température ambiante et la température de consigne est supérieur à 2°C.

Le Super confort est activé par défaut (voir chapitre réglages Utilisateur page 36 puis le sous-chapitre Super confort page 35).

Exemple : l'appareil est en consigne Éco 17,5°C, vous décidez d'un passage en mode Confort : l'écart entre 21°C et 17,5°C est de 3,5°C, donc supérieur à 2°C. La soufflerie se mettra automatiquement en route pour aider la remontée en température et atteindre les 21°C demandés. Les témoins de chauffe et du Boost apparaissent à l'écran et l'indicateur de mode positionné sous le mode sélectionné clignote.



SCF et la température de consigne Super confort apparaissent sur l'afficheur alternativement.

Le super confort s'arrête si :

- L'écart est inférieur à 0,5°C.
- L'écart est toujours supérieur à 2°C après 1h de Super confort.

Note : le Super confort est valable uniquement en mode Confort et Auto - Confort.

JAUGE DE CONSOMMATION, ÉCONOMIE D'ÉNERGIE

L'Agence de l'Environnement et de la Maîtrise de l'Énergie (ADEME) recommande un réglage de la température de consigne en mode Confort, inférieur ou égal à 19°C.

Dans l'afficheur, un sélecteur indique le niveau de consommation d'énergie en se positionnant automatiquement en face d'une couleur : rouge, orange ou vert.

Ainsi, en fonction de la température de consigne réglée, vous pouvez désormais situer votre niveau de consommation d'énergie par rapport

aux recommandations de l'ADEME. Plus la température de consigne augmente, plus la consommation sera élevée.

La jauge apparaît dans les modes Auto, Confort, Éco et Hors-gel, quel que soit le niveau de température.

<p>C - Couleur rouge Niveau de température élevé ; il est conseillé de réduire la température de consigne de manière significative.</p>	<p>Consigne > 22°C Lorsque la température de consigne est supérieure à 22°C</p>	
<p>B - Couleur orange Niveau de température moyen : il est conseillé de réduire légèrement la température de consigne.</p>	<p>19°C < Consigne ≤ 22°C Lorsque la température de consigne est supérieure à 19°C et inférieure ou égale à 22°C</p>	
<p>A - Couleur verte Niveau de température idéal.</p>	<p>Consigne ≤ 19°C Lorsque la température de consigne est inférieure ou égale à 19°C</p>	

RÉGLAGE DE LA TEMPÉRATURE CONFORT

Le réglage de la température Confort est accessible uniquement depuis les modes Auto et Confort. Elle est pré-réglée à 19°C.

A l'aide de et vous pouvez régler la température de 7°C à 30°C par intervalle de 0,5°C.



Note : il est possible de limiter cette plage de réglage de la température, voir page 15, sous-chapitre Limitation de la température Confort.

INDICATION DE CONSOMMATION CUMULÉE EN KWH, ÉCONOMIE D'ÉNERGIE

Il vous est possible de voir l'estimation de l'énergie en kWh consommée par l'appareil depuis la dernière remise à zéro du compteur d'énergie.

• Visualisation de la consommation d'énergie estimée

Pour voir cette estimation, à partir du mode Auto, Confort, Éco ou Hors-gel, appuyez sur .



Pour sortir du mode de visualisation de la consommation : appuyez sur une touche, l'appareil retourne automatiquement au mode précédemment actif.

• Remise à zéro du compteur d'énergie

Pour remettre le compteur à zéro, à partir du mode Auto, Confort, Eco ou Hors-gel, procédez comme suit.

1- Appuyez sur .

2- Effectuez un appui simultané sur et supérieur à 5 secondes.

Pour sortir du mode de remise à zéro du compteur d'énergie : appuyez sur une des touches, l'appareil retourne automatiquement au mode précédemment actif.

SÉCURITÉ ENFANTS, VERROUILLAGE/ DÉVERROUILLAGE DU CLAVIER

• Verrouillage du clavier

Pour verrouiller le clavier, vous devez maintenir les touches et appuyées simultanément pendant 5 secondes. Le symbole cadenas apparaît sur l'écran, le clavier est bien verrouillé.



• Déverrouillage du clavier

Pour déverrouiller le clavier, vous devez maintenir les touches et appuyées simultanément, une nouvelle fois pendant 5 secondes. Le symbole cadenas disparaît de l'écran, le clavier est bien déverrouillé.

Important : Lorsque le clavier est verrouillé, seul le bouton (commutateur) reste actif.

Si l'appareil est mis en Veille du chauffage alors que le clavier est verrouillé, il sera nécessaire de le déverrouiller à la prochaine mise en route pour pouvoir accéder aux réglages.

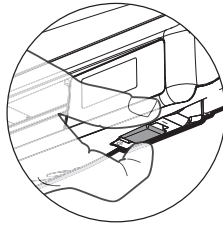

PROGRAMMATION HEBDOMADAIRE ET JOURNALIÈRE, ÉCONOMIE D'ÉNERGIE

PROGRAMMATION AUTOMATIQUE : AUTO-PROGRAMMATION AUTO-ADAPTATIVE

Cette fonctionnalité est disponible sur les produits équipés d'un détecteur de présence/d'absence.

• Présentation

Programme Auto-programmation (Auto) : Après une phase initiale d'apprentissage d'une semaine, l'appareil va analyser et décider d'un programme hebdomadaire adapté à votre rythme de vie alternant période en température Confort et période en température Éco, avec pour objectif le meilleur rapport confort et économie d'énergie. L'apprentissage de votre rythme de vie se poursuit semaine après semaine afin d'ajuster si besoin le programme.

• Fonctionnement

À la première mise en service de votre appareil, l'Auto-programmation est activée par défaut, en mode Auto. Pour la désactiver et changer de programme, voir choix et affectation des programmes page 31.

La première semaine de fonctionnement est une semaine d'apprentissage où l'appareil mémorise vos habitudes et élabore une programmation sur la semaine.

Il définit donc un programme constitué de périodes Confort et Éco, indépendamment pour chaque jour de la semaine.

Durant cette semaine d'apprentissage, l'appareil fonctionne provisoirement en Confort permanent.

Important : pour assurer le bon fonctionnement de l'auto-programmation, veillez à ce que le détecteur de présence/d'absence ne soit pas perturbé ni obturé par une source externe voir informations importantes concernant la détection de présence/d'absence page 33.



Exemple d'affichage en période Confort



Exemple d'affichage en période Éco

• Application du programme intelligent

Une semaine après la mise en marche, l'appareil va appliquer le nouveau programme pour les 7 jours suivants.

Puis semaine après semaine l'appareil poursuivra l'optimisation du programme intelligent "Auto", en ajustant les périodes Confort et Éco au plus proche de votre rythme de vie.

Lorsque le produit est en mode Hors-gel ou en veille du chauffage plus de 24h, l'apprentissage et l'optimisation du programme intelligent s'interrompent : l'appareil garde en mémoire le programme mémorisé la dernière semaine précédant le passage au mode Hors-gel ou en veille du chauffage.

- Exemple 1 : Si le produit est installé en mi-saison ou si sa pose est anticipée sur chantier, il peut être mis en route en veille du chauffage. Lorsque vous sélectionnez le mode Auto, la semaine d'apprentissage démarrera alors automatiquement. L'appareil se mettra en confort permanent et mémorisera vos habitudes pour appliquer le programme adapté la semaine suivante.

- Exemple 2 : Vous sélectionnez le mode Hors-gel avant de partir en vacances. À votre retour, lorsque vous reviendrez en mode Auto, l'appareil appliquera automatiquement le programme intelligent mémorisé avant votre départ.

En cas de commande par fil pilote provenant d'un gestionnaire d'énergie par exemple, le fil pilote sera prioritaire sur le programme AUTO résultant de l'Auto-apprentissage.

PROGRAMMATION HEBDOMADAIRE ET JOURNALIÈRE

Dans ce mode, il vous est offert la possibilité de programmer votre appareil en affectant 1 des 5 programmes proposés à chaque jour de la semaine.

• Accès à la programmation

À partir du mode Auto, Confort, Éco ou Hors-gel, appuyez sur pendant 5 secondes pour entrer dans le mode programmation.

Schéma d'enchaînement des réglages :

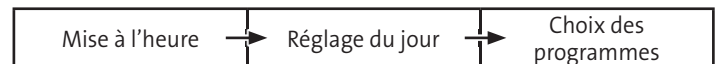

• Mise à l'heure et réglage du jour

Dans ce mode, vous pouvez régler l'heure et le jour afin de programmer votre appareil selon votre convenance.

- 1- À partir du mode Auto, Confort, Éco ou Hors-gel, appuyez sur pendant 5 secondes. Le curseur se positionne sur le mode Mise à l'heure et réglage du jour.



5 sec.

- 2- Réglez avec ou . Les deux chiffres de l'heure clignotent. Pour faire défiler rapidement les heures, maintenez appuyé ou . Validez en appuyant sur .

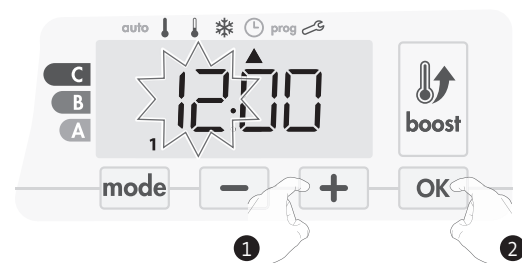

1

2

3- Les deux chiffres des minutes clignotent.

Réglez les minutes avec **-** ou **+**.

Validez en appuyant sur **OK**.

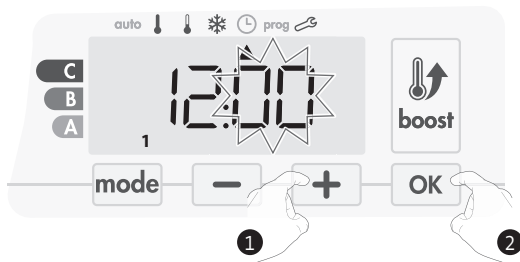

4- Le curseur situé au dessus du 1 représente le Lundi.

Réglez le jour avec **-** ou **+**.

Validez en appuyant sur **OK**.

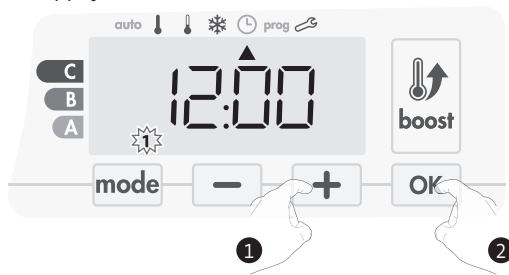

5- Pour modifier et/ou affecter des programmes appuyez sur **mode**.
Pour sortir du mode Mise à l'heure et réglage du jour, appuyez 3 fois sur **mode**.

● Choix des programmes

Schéma d'enchaînement des programmes :



Version avec détecteur de présence/absence : le produit est livré par défaut en auto-programmation (Auto) décrit page 29. Si ce programme vous convient, vous n'avez rien d'autre à faire, l'appareil, après une phase d'apprentissage, va s'auto programmer en fonction de votre rythme de vie.

Autre version : Le produit est livré par défaut en Confort permanent pour tous les jours de la semaine.

● Présentation des programmes

- Auto: Auto-programmation, (voir programmation automatique : auto-programmation auto-adaptative page 32).
- Confort : votre appareil fonctionne en Confort permanent pour les 24h de la journée sélectionnée.
Note : Vous pouvez régler la température de consigne Confort (voir réglage de la température Confort page 28).
- Éco : votre appareil fonctionne en Éco permanent pour les 24h de la journée sélectionnée.
Note : Vous pouvez régler le niveau d'abaissement Éco (voir Réglage du niveau d'abaissement Éco page 36).
- P1 : votre appareil fonctionne en mode Confort de 6h à 22h (Éco de 22h à 6h).
- P2 : votre appareil fonctionne en mode Confort de 6h à 9h et de 16h à 22h (Éco de 9h à 16h et de 22h à 6h).
- P3 : votre appareil fonctionne en mode Confort de 6h à 8h, de 12h à 14h et de 18h à 23h (Éco de 23h à 6h, de 8h à 12h et de 14h à 18h).

● Modifications éventuelles des programmes

Si les horaires par défaut de P1, P2 et P3 ne vous conviennent pas, vous avez la possibilité de les modifier.

Modification de P1, P2 ou P3.

Si vous modifiez les horaires de P1, P2 et P3, les horaires sont modifiés pour tous les jours de la semaine où P1, P2 et P3 sont affectés.

1- Si vous venez de régler l'heure et le jour, passez directement à l'étape 2.

Si vous êtes en mode Auto, Confort, Éco ou Hors-gel, appuyez sur **mode** pendant 5 secondes.

Une fois le curseur positionné sous le symbole mise à l'heure ⌚, effectuez un nouvel appui court sur **mode**.

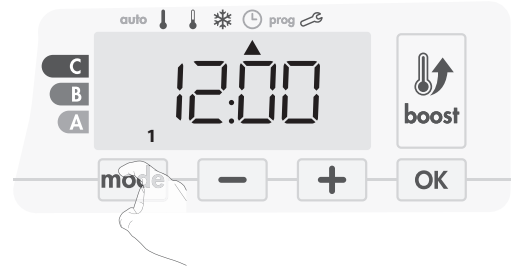

2- Appuyez sur **-** ou **+**. Le curseur se positionne sous prog.

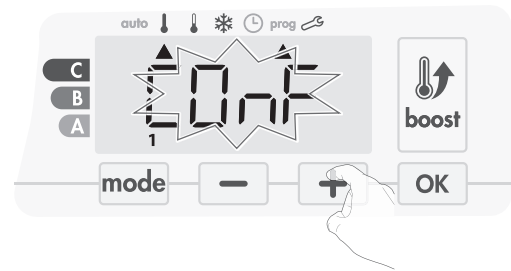

3- Avec **-** ou **+**, choisissez P1.

P1 clignote. Pour modifier, maintenez la touche **OK** appuyée pendant 5 secondes.

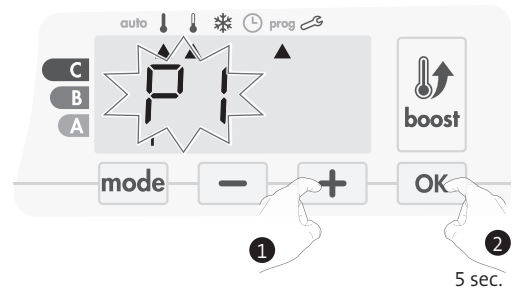

4- L'heure de départ de P1 (par défaut 6 h) clignote.

Avec **-** ou **+**, vous pouvez modifier cet horaire par intervalle de 30 minutes.

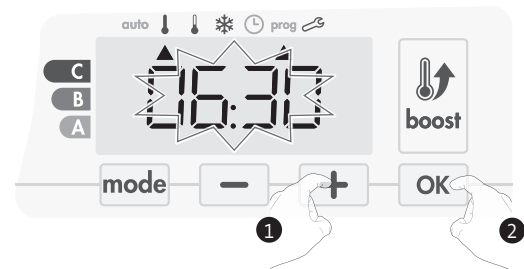

Validez en appuyant sur **OK**.

5- L'heure de fin de P1 (par défaut 22h) clignote. Avec **-** ou **+**, vous pouvez modifier cet horaire par intervalle de 30 minutes.

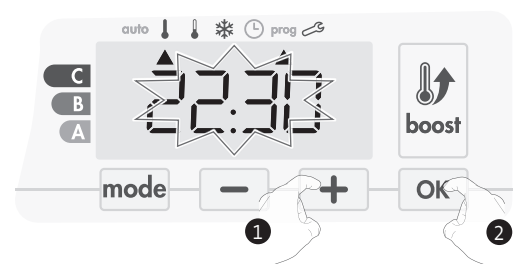

Validez en appuyant sur **OK**.

6- Appuyez successivement sur **mode** pour sortir du mode Programmation et retourner au mode Auto.

Remarque : sans action sur les touches, le retour sur le mode Auto se fait automatiquement au bout de quelques minutes.

• Choix et affectation des programmes

1- Si vous venez de régler l'heure et le jour, le curseur se positionne automatiquement sous PROG.

Si vous êtes en mode Auto, Confort, Éco ou Hors-gel, appuyez 5 secondes sur **mode**. Une fois le curseur positionné sous le symbole mise à l'heure ⌚, effectuez un nouvel appui court sur **mode**.

Informations préalables :
Zone afficheur



Correspondance des jours/
chiffres

Jours	chiffres
Lundi	1
Mardi	2
Mercredi	3
Jeudi	4
Vendredi	5
Samedi	6
Dimanche	7

Version avec détecteur de présence/absence :

Les jours de la semaine sont tous affichés. Le programme par défaut Auto (Auto-programmation, voir page 29) est affiché à l'écran.

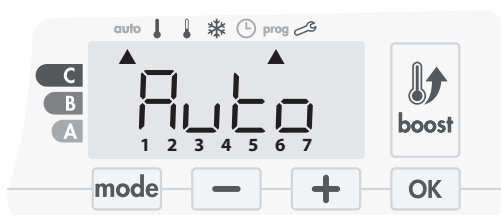

2- Appuyez sur **-** ou **+**.

Le programme affecté par défaut, Auto, clignote. Il s'applique pour tous les jours de la semaine.

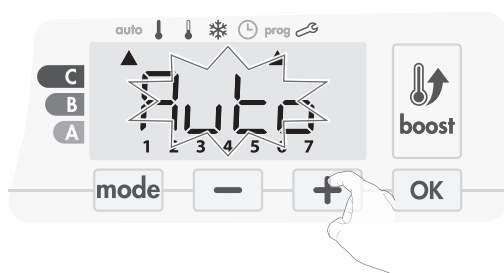

3- Choisissez le programme que vous désirez pour ce jour avec **-** ou **+**.

Validez en appuyant sur **OK**.

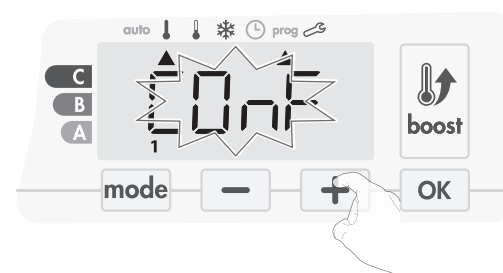

2- Appuyez sur **-** ou **+**.

Le programme affecté pour le jour 1 (1=lundi ... 7=dimanche) clignote.

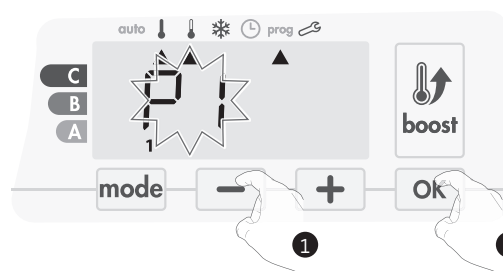

4- Le programme affecté pour le 2ème jour (c'est à dire le mardi) clignote.

Renouvelez l'opération décrite précédemment (paragraphe 3) pour chaque jour de la semaine.

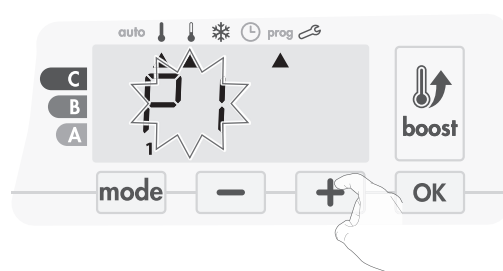

5- Une fois la programmation des jours effectuée, validez en appuyant sur **OK**. Les jours de la semaine défilent successivement avec les programmes que vous leur avez affectés (P1, P2, P3, CONF ou ECO).

Pour sortir du mode Programmation et revenir au mode Auto, appuyez 2 fois sur **mode**.

- Vérification des programmes affectés

- A partir du mode Auto, Confort, Éco ou Hors-gel, appuyez sur **mode** pendant 5 secondes. Appuyez une 2ème fois sur **mode**, le programme de chaque jour de la semaine défile devant vous.
- Pour sortir de la visualisation des programmes, appuyez 2 fois sur **mode**.

- Dérogation manuelle et temporaire à un programme en cours

Cette fonction permet de modifier la température de consigne temporairement jusqu'au prochain changement programmé de température ou au passage à 00h00 de l'horloge.

Exemple :

- 1- L'appareil est en mode Auto, le programme en cours est Éco 15,5°C.



- 2- En appuyant sur **-** ou **+**, vous pouvez modifier temporairement la consigne de température à 18°C par exemple.

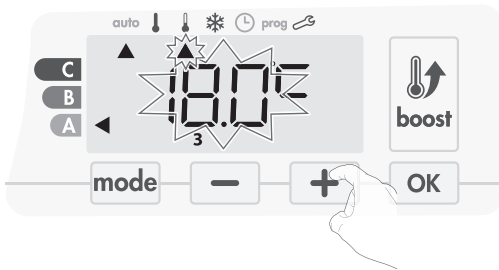

Note : Le curseur du mode de fonctionnement en cours, dans notre exemple Eco, clignote pendant toute la durée de la dérogation temporaire.

- 3- Cette modification s'annulera automatiquement au prochain changement de programme ou au passage à 00h00 de l'horloge.

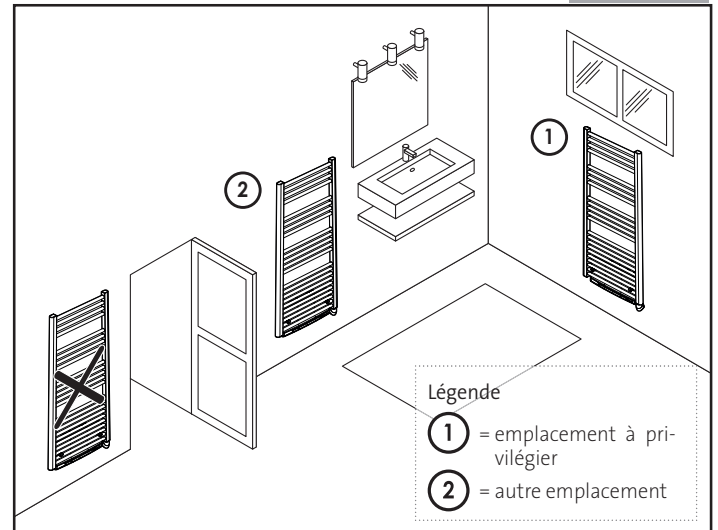

- Présentation

Cycle d'abaissement de température par mise en Hors-gel pendant l'aération d'une pièce par ouverture de fenêtre. La détection d'ouverture de fenêtre est possible à partir des modes Auto, Confort et Éco. Deux modes d'activation sont possibles :

- Activation automatique, le cycle d'abaissement de température est déclenché lorsque la soufflerie détecte une variation de température.
- Activation manuelle, le cycle d'abaissement de température est déclenché par appui sur une touche.

- Activation automatique (activée par défaut)

Pour désactiver ce mode, voir page 39.

L'appareil détecte une chute de température. L'ouverture d'une fenêtre, d'une porte donnant sur l'extérieur, peut occasionner cette chute de température.

Note : La différence entre la température de l'air provenant de l'extérieur et celle de l'intérieur doit occasionner une chute de température significative pour être perceptible par l'appareil.

Cette détection de chute de température enclenche le passage en mode Hors-gel.

- Activation manuelle

Par un appui supérieur à 5 secondes sur **-**, l'appareil passe en mode Hors-gel.

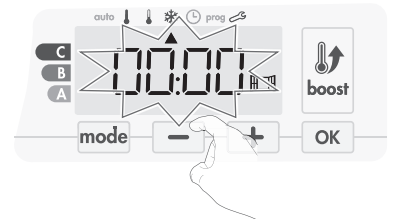

- Compteur de la durée de mise en Hors-gel

Lorsque l'appareil procède à un cycle d'abaissement de température par ouverture de fenêtre, un compteur de la durée de mise en Hors-gel apparaît sur l'écran pour visualiser la durée du cycle. Le compteur se remet automatiquement à zéro à la prochaine mise en Hors-gel par ouverture de fenêtre (activation automatique ou manuelle).

- Arrêt du cycle de mise en Hors-gel

Un appui sur une des touches du clavier interrompt le cycle de mise en Hors-gel.

Note : si une remontée en température suffisante est perçue, l'appareil peut retourner dans le mode d'origine (mode actif avant la détection d'ouverture de la fenêtre).

DÉTECTION D'OUVERTURE DE FENÊTRE, ÉCONOMIE D'ÉNERGIE

- Informations importantes concernant la détection d'ouverture de fenêtre :

Important : La détection d'ouverture de fenêtre est sensible aux variations de température. L'appareil réagit donc aux ouvertures de fenêtre en fonction de différents paramètres : température de consigne réglée, chute et remontée de température dans la pièce, température extérieure, position de l'appareil dans la pièce...

Dans le cas d'installation d'un appareil à proximité d'une porte d'entrée, la détection d'ouverture de fenêtre pourrait être perturbée par les courants d'air occasionnés par les ouvertures de cette porte. Si cela pose problème, nous vous conseillons de désactiver le mode automatique de détection d'ouverture de fenêtre (voir page 39). Vous pouvez, en revanche, utiliser l'activation manuelle (voir ci-contre).

DÉTECTION DE PRÉSENCE D'ABSENCE, ÉCONOMIE D'ÉNERGIE

Informations importantes concernant la détection de présence/d'absence

Le détecteur de présence/d'absence est sensible aux variations de température et à la lumière ; il est susceptible d'être perturbé par les éléments ci-dessous :

- Sources de chaud ou de froid telles que bouches d'air pulsé, lampes, climatiseurs.
- Surfaces réfléchissantes telles que les miroirs.
- Passage d'un animal dans la zone de détection.
- Objets se déplaçant avec le vent comme les rideaux, les voilages ou les plantes.

Désactivez la détection de présence/d'absence si votre appareil a été installé à proximité de l'un de ces éléments.

Pour désactiver la détection de présence/d'absence, reportez-vous à la page 39.

Note : La portée de détection varie selon la température ambiante.

Présentation

Votre appareil s'adapte à votre rythme de vie tout en maîtrisant votre consommation d'énergie.

Grâce à son capteur infrarouge frontal, votre appareil optimise la gestion du chauffage de manière intelligente : il détecte les mouvements dans la pièce où il est installé et en cas d'absence, procède à un abaissement automatique et progressif de la température de consigne par paliers successifs : économies d'énergies assurées. Pour assurer son bon fonctionnement, veillez à ne pas obturer le champ de vision du détecteur par un obstacle quelconque (rideaux, meubles...).

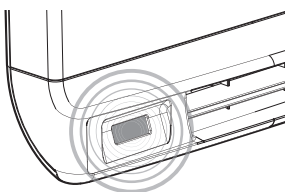

Abaissement de la température par périodes d'inoccupation

Périodes d'inoccupation*	Abaissement de la température de consigne*
20 minutes	Confort -1°C
40 minutes	Confort -1,5°C
1 heure	Confort -2°C
72 heures	Hors-gel

* Réglages usine non modifiables

Note : Lorsqu'une présence est détectée dans la pièce, l'appareil revient automatiquement au mode initial.

Remarque :

Par défaut, lorsque le détecteur est activé et qu'il détecte un mouvement dans la pièce, l'écran s'éclaire pendant quelques secondes puis s'éteint. Pour modifier le rétro-éclairage voir page 36, Réglage du rétro-éclairage.

Fonctionnement

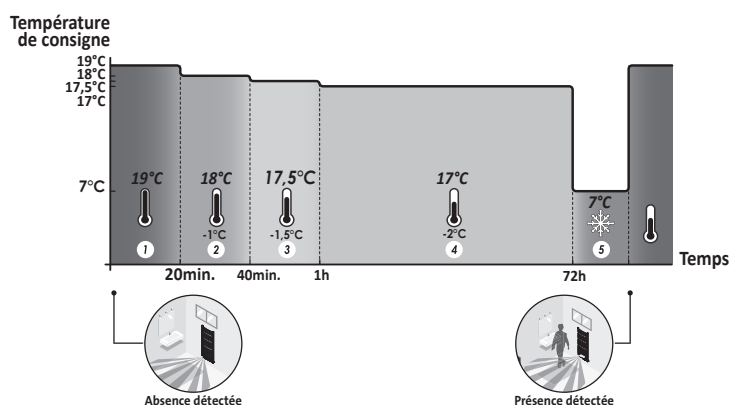

M16MI328 A01_01/18

Divisions de la zone de détection

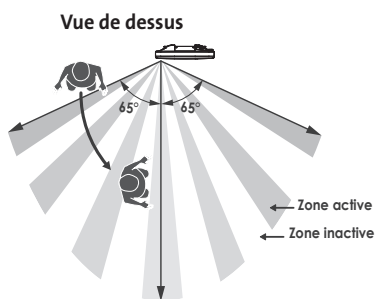

Zone détection, pour une température de 19°C ambiante.

La zone de détection est divisée en plusieurs zones actives et inactives.

Un sujet qui traverse la zone sera détecté par le capteur infrarouge.

Vue de côté

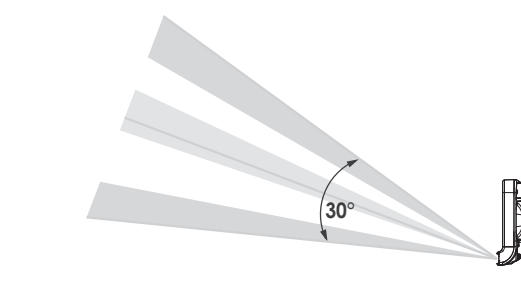

INFORMATIONS SUR LA COMMANDE À DISTANCE PAR FIL PILOTE

Présentation

Votre appareil de chauffage peut être raccordé par le biais du fil pilote à un gestionnaire d'énergie externe (centrale de programmation, délesteur etc...).

Dans ce cas, les ordres véhiculés sur le fil pilote ne sont pris en compte qu'en mode Auto exclusivement.

De façon générale, le fil pilote permet d'imposer de manière externe un abaissement de la consigne de température, combiné avec la programmation interne et la détection d'occupation.

Si plusieurs demandes d'abaissement apparaissent simultanément, la priorité est donnée à la consigne de température la plus basse, permettant ainsi de maximiser les économies (voir informations sur les priorités des différents modes page 34).

Lorsqu'un signal est envoyé par le fil pilote, la fonction optimisation est suspendue.

Ci-dessous les différentes vues de l'afficheur pour chaque commande par fil pilote.



Fil pilote = Confort



Fil pilote = Éco
Confort - 3,5°C



Fil pilote = Éco - 1
Confort - 1°C



Fil pilote = Éco - 2
Confort - 2°C



Fil pilote = Hors-gel



Fil pilote = Arrêt (Veille)



Fil pilote = Boost

• Délestage

Un gestionnaire d'énergie ou un délesteur évite en cas de surconsommation un déclenchement du disjoncteur général (exemple : fonctionnement simultané de vos différents appareils électroménagers et autres). Cela vous permet de réduire la puissance souscrite et donc d'optimiser votre abonnement avec votre fournisseur d'énergie.

Les appareils de régulation IMHOTEP création sont conçus pour fonctionner avec les systèmes de délestage par fil pilote.

Les ordres envoyés par le fil pilote sont exécutés par l'électronique de gestion de l'appareil qui appliquera la consigne correspondant à l'ordre envoyé.

L'ordre Arrêt (veille) correspond au délestage, à réception de cet ordre, l'appareil passe en "Veille du chauffage" et revient ensuite au mode initial.



Important : Ne pas utiliser un délestage par coupure d'alimentation secteur.

Contrairement au délestage par fil pilote, ce type de délestage se traduit par des séries de coupures d'alimentation brusques et fréquentes, celles-ci provoquent une usure prématurée de l'appareil, voire une détérioration, non prise en charge par la garantie du fabricant.

• Dérogation à un ordre provenant d'un gestionnaire d'énergie par le fil pilote

Cette fonction permet de modifier la température de consigne temporairement jusqu'au prochain ordre envoyé par la centrale ou au passage à 00h00 de l'horloge.

Exemple :

- 1- L'appareil est en mode Auto. La centrale de programmation envoie un ordre Éco 15,5°C.



- 2- En appuyant sur **-** et **+**, vous pouvez modifier temporairement la consigne de température à 18°C par exemple.

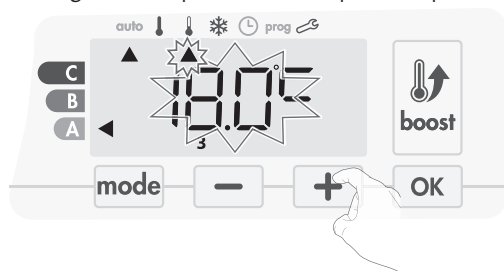

Note : Le curseur du mode de fonctionnement en cours, dans notre exemple Éco, clignote pendant toute la durée de la dérogation temporaire.

- 3- Cette modification s'annulera automatiquement au prochain ordre envoyé par la centrale ou au passage à 00h00 de l'horloge.



INFORMATIONS SUR LES PRIORITÉS ENTRE LES DIFFÉRENTS MODES

• Principe

En mode Confort, Éco et Hors-gel, seuls les ordres du capteur de présence/d'absence et ceux du détecteur d'ouverture de fenêtre seront pris en compte.

En mode Auto, l'appareil peut recevoir des ordres différents provenant :

- de la programmation hebdomadaire et journalière (ordres Confort ou Éco);
- du fil pilote 6 ordres, si celui-ci est raccordé à un gestionnaire d'énergie par exemple ;
- du détecteur d'ouverture de fenêtre ;
- du détecteur de présence/d'absence.

D'une façon générale, c'est l'ordre reçu le plus bas qui l'emporte sauf lorsque le fil pilote est raccordé à un gestionnaire d'énergie et dans ce cas, les ordres du fil pilote sont prioritaires.

En cas de détection d'absence supérieure à 72 heures, le passage en mode Hors-gel est prioritaire sauf si un ordre de délestage est présent sur le fil pilote.

Cas particulier de l'auto-programmation où le niveau de température dans la pièce est décidé en fonction de l'apprentissage du rythme de vie et du mode d'optimisation sélectionné (Opti Confort ou Opti Éco) :

- Lors du passage programmé en période Éco, si une présence est détectée dans la pièce, elle sera prise en compte et l'appareil se met automatiquement et temporairement en mode Confort.
- Lors du passage programmé en période Confort, la détection d'absence est temporairement suspendue (30 minutes).

En cas de Boost programmé, l'enclenchement du Boost est prioritaire sur tous les ordres reçus sauf lorsque le fil pilote émet l'ordre arrêt (veille), l'appareil se met en veille du chauffage et le Boost n'est pas lancé.

• Exemples

Programation hebdomadaire et journalière	= Confort
+ Fil pilote 6 ordres	= Éco
<hr/>	
= Éco	



Programation hebdomadaire et journalière	= Confort
+ Fil pilote 6 ordres	= Éco
+ Détecteur de présence/absence	= Hors-gel
<hr/>	
= Hors-gel	



Programation hebdomadaire et journalière	= Éco
+ Fil pilote 6 ordres	= Arrêt (Veille)
+ Détecteur de présence/d'absence	= Éco
+ Détecteur d'ouverture de fenêtre	= Hors-gel
<hr/>	
= Veille du chauffage	

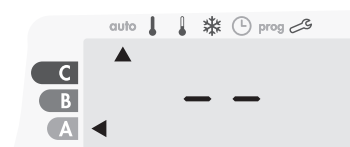

GESTION À DISTANCE PAR TÉLÉCOMMANDE RADIO

• Présentation

Votre appareil de chauffage peut être piloté à distance via une télécommande sans fil, à transmission par ondes radio.

• Association radio de la télécommande avec la soufflerie

La télécommande et le récepteur ne sont pas associés en usine. Pour les associer, procédez comme ci-dessous :

1- A partir du mode Hors-gel, appuyez 5 secondes sur **OK**.



2- La soufflerie est alors en mode d'appairage. Mettez votre télécommande également en mode d'appairage (Même procédure, à partir du mode Hors-gel, appuyez 5 secondes sur «Ok» La télécommande est alors en mode d'appairage).



3- Lorsque la soufflerie et la télécommande sont associés, le symbole  reste affiché en continu et votre appareil retourne au mode Hors-gel.

Votre appareil peut désormais être piloté à distance par la télécommande.



• Contrôle du niveau de réception radio

Vous avez la possibilité à tout moment de contrôler la qualité de communication entre la télécommande et la soufflerie.

Pour cela, à partir du mode Hors-gel, effectuez un appui sur **+** d'au moins 5 secondes pour visualiser le niveau de réception radio. Le niveau de réception s'affiche alors.



1 = Niveau de transmission faible :
Pour améliorer la qualité de transmission entre les 2 appareils et assurer ainsi le bon fonctionnement du pilotage à distance :
- Assurez vous que rien ne perturbe la liaison entre la télécommande et l'appareil, déplacez la télécommande.
- Rapprochez la télécommande de l'appareil.

10 = Niveau de transmission élevé, votre télécommande est à portée optimale de votre appareil de chauffage.

• Annulation de l'association radio

Vous pouvez annuler à tout instant la liaison entre la soufflerie et la télécommande.

A partir du mode Hors-Gel, appuyez simultanément sur **-** et **mode** pendant au moins 5 secondes.



Le symbole  disparaît de l'écran, la télécommande n'est plus associée à l'appareil



RÉGLAGES UTILISATEUR

ACCÈS

Vous accédez aux réglages utilisateur en 3 étapes.
A partir du mode Auto, Confort, Éco ou Hors-gel :



Schéma d'enchaînement des réglages :

Rétro-éclairage → Niveau d'abaissement Éco → Température de consigne Hors-gel → Super confort → Limitation de la température de consigne Confort → Durée max. du Boost → Température ambiante maximum → Unité de température

RÉGLAGE DU RÉTRO-ÉCLAIRAGE

1- Trois modes vous sont proposés :

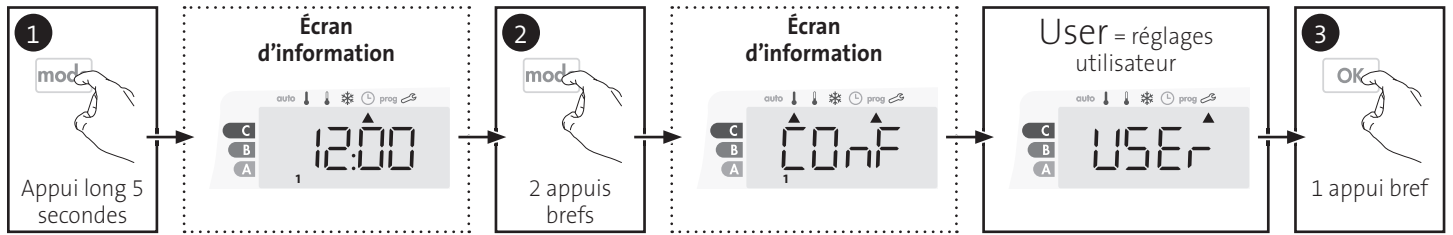
Pour la version sans détecteur de présence/d'absence :

L1 = rétro-éclairage temporisé : l'écran s'allume lors d'un appui sur une touche.

L2 = rétro-éclairage permanent : l'écran reste tout le temps allumé.

L3 = dans cette version, l'appareil fonctionnera selon le mode L1.

Pour la version avec détecteur de présence/d'absence :

L1 = rétro-éclairage temporisé : l'écran s'allume lors d'un appui sur une touche ou lors d'une détection de présence.

L2 = rétro-éclairage permanent : l'écran reste tout le temps allumé.

L3 = rétro-éclairage temporisé : l'écran s'allume lors d'un appui sur une touche uniquement.

Le mode L3 est réglé par défaut.

Appuyez sur la touche **-** ou **+** pour afficher le réglage souhaité.

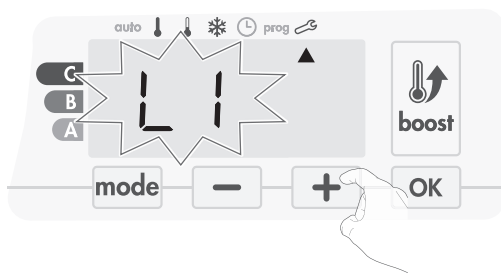

2- Pour valider et passer au réglage suivant, appuyez sur **OK**.



Pour sortir des réglages utilisateur, appuyez 2 fois sur **mode**.

RÉGLAGE DU NIVEAU D'ABAISSEMENT ÉCO

L'abaissement est pré-réglé à -3,5°C par rapport à la température de consigne Confort. Vous pouvez le faire varier de -1°C à -8°C par intervalle de 0,5°C.

Important : quel que soit le niveau d'abaissement réglé, la température de consigne Éco ne dépassera jamais les 19°C.

3- Appuyez sur **-** ou **+** pour afficher la valeur souhaitée.

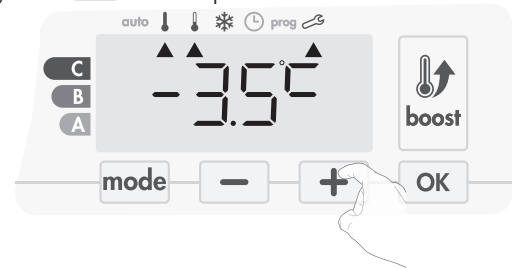

4- Pour valider et passer au réglage suivant, appuyez sur **OK**.



Pour sortir des réglages utilisateur, appuyez 2 fois sur **mode**.

RÉGLAGE DE LA TEMPÉRATURE DE CONSIGNE HORS-GEL

Votre appareil est pré-réglé à 7°C, vous pouvez faire varier la valeur de la consigne Hors-gel de 5°C à 15°C par intervalle de 0,5°C.

5- Appuyez sur **-** ou **+** pour afficher la valeur souhaitée.



6- Pour valider et passer au réglage suivant, appuyez sur **OK**.
Pour sortir des réglages utilisateur, appuyez 2 fois sur **mode**.

SUPER CONFORT - ACTIVATION/ DÉSACTIVATION

Par défaut, le Super confort est activé.

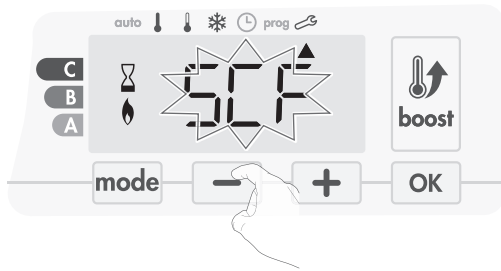

SCF clignote, puis **yes** apparaît sur l'afficheur.
Les témoins de chauffe et du Boost sont affichés.

7- Appuyez sur **-** ou **+** pour activer ou désactiver le Super confort.



yes = Super confort activé.

no = Super confort désactivé.

8- Pour valider et passer automatiquement au réglage suivant, appuyez sur **OK**. Pour sortir des Réglages utilisateur, appuyez 2 fois sur **mode**.

LIMITATION DE LA TEMPÉRATURE DE CONSIGNE CONFORT

Vous pouvez limiter la plage de réglage de la température de consigne en mettant en place une butée maximale et/ou minimale empêchant toute modification au-delà de celle(s)-ci.

• Limitation de la température basse

Mise en place d'une butée minimale empêchant de baisser la température de consigne en dessous de celle-ci.

La butée minimale est pré-réglée à 7°C. Vous pouvez la faire varier de 7°C à 15°C par intervalle de 1°C.

9- Pour modifier la butée minimale, appuyez sur **-** ou **+** puis validez en appuyant sur **OK**.

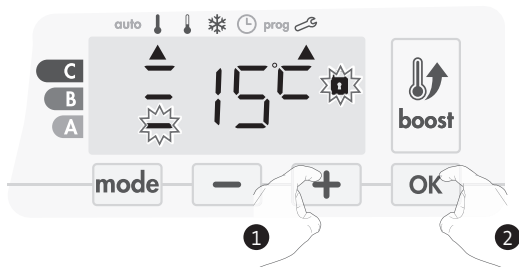

Si vous ne souhaitez pas la modifier, appuyez sur **OK** : l'appareil vous propose automatiquement de régler la butée maximale. Pour sortir des réglages utilisateur, appuyez 2 fois sur **mode**.

• Limitation de la température haute

Mise en place d'une butée maximale empêchant d'augmenter la température de consigne au dessus de celle-ci.

La butée maximale est pré-réglée à 30°C. Vous pouvez la faire varier de 19°C à 30°C par intervalle de 1°C.

10- Pour modifier la température de consigne maximale, appuyez sur **-** ou **+**.

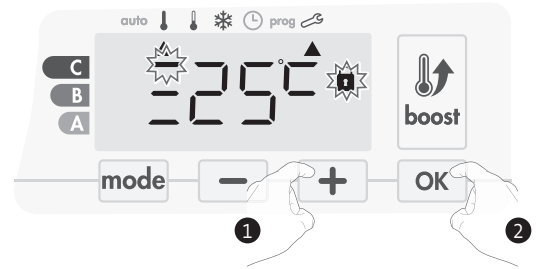

Appuyez sur la touche **OK** pour valider et passer au réglage suivant. Pour sortir des réglages utilisateur, appuyez 2 fois sur **mode**.

RÉGLAGE DE LA DURÉE MAXIMALE DU BOOST AUTORISÉ

La durée maximale du Boost est pré-réglée à 60 minutes. Vous pouvez la faire varier de 30 à 90 minutes par intervalle de 30 minutes.

11- Les témoins de chauffe et du Boost s'affichent et la durée pré-réglée à 60 minutes clignote.



12- Appuyez sur **-** ou **+** pour afficher la durée souhaitée.

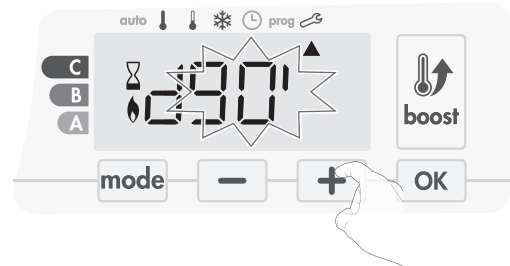

13- Pour valider et passer automatiquement au réglage suivant, appuyez sur **OK**.



Pour sortir des réglages utilisateur, appuyez 2 fois sur **mode**.

RÉGLAGE DE LA TEMPÉRATURE MAXIMUM AMBIANTE POUR L'ARRÊT AUTOMATIQUE DU BOOST

Lorsque le Boost est activé, la soufflerie doit chauffer la pièce jusqu'à une limite de température : la température maximale ambiante. Lorsqu'elle est atteinte, le Boost s'arrête automatiquement.

Elle est pré-réglée à 39°C, vous pouvez la faire varier de 25°C à 39°C par intervalle de 1°C.

Les témoins de chauffe et du Boost s'affichent et la température maximale clignote.

14- Vous pouvez régler la température maximale du Boost par appuis successifs sur **-** ou **+** de 25°C à 39°C par intervalle de 1°C.

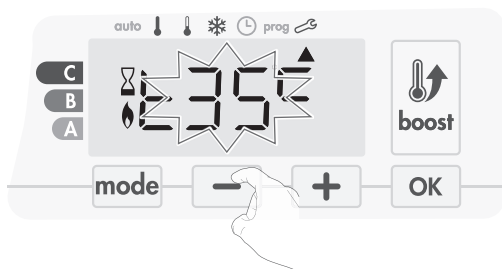

15- Pour valider et passer automatiquement au réglage suivant, appuyez sur **OK**. Pour sortir des réglages utilisateur, appuyez 2 fois sur **mode**.

CHOIX DE L'UNITÉ DE TEMPÉRATURE

L'unité de température est le degré Celsius par défaut.

16- Appuyez sur **-** ou **+** pour modifier l'unité de température.

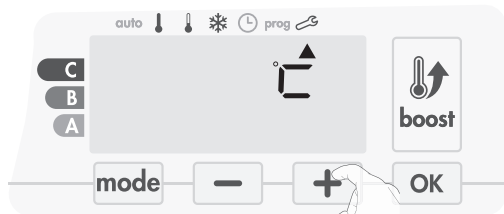

17- Pour valider et passer automatiquement au réglage suivant, appuyez sur **OK**.

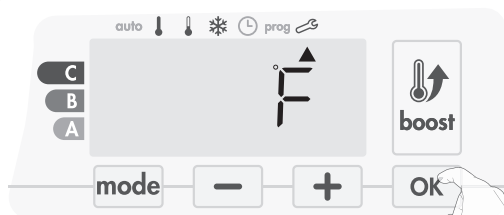

Pour sortir des réglages utilisateur, appuyez 2 fois sur **mode**.

RETOUR AUX RÉGLAGES USINE

Pour réinitialiser les paramètres de fonctionnement, procédez dans l'ordre suivant :

1- A partir du réglage de l'unité de température, appuyez sur **OK**. **rest** s'affiche 1 seconde.



2- **NO** clignote. Appuyez sur **-** ou **+** pour sélectionner **YES**.

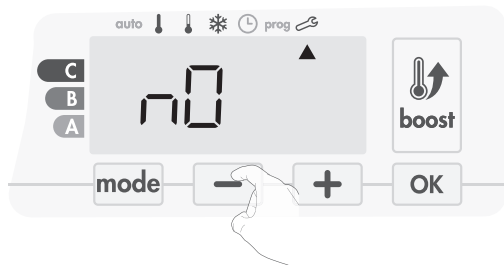

yes = Réinitialisation des réglages usine
NO = Réglages usine non réinitialisés

3- Appuyez 5 secondes sur **OK**. L'appareil retourne dans sa configuration d'origine et revient automatiquement à l'écran d'accueil des réglages utilisateur.



Les valeurs usine suivantes seront alors effectives :

Paramètres	Valeurs usine
Fonctionnement	
Consigne de température Confort	19°C
Durée du Boost	60 min.
Verrouillage clavier	Désactivé
Réglages utilisateur	
Rétro-éclairage	L3
Niveau d'abaissement Éco	-3,5°C
Température de consigne Hors-gel	7°C
Super Confort	Activé
Limitation basse de la température Confort	7°C
Limitation haute de la température Confort	30°C
Durée maximale du Boost autorisée	60 min.
Température maximum ambiante pour l'arrêt automatique du Boost	39°C
Unité de température	°C

Appuyez sur **mode** pour sortir des réglages utilisateur.

RÉGLAGES INSTALLATEUR

ACCÈS

Vous accédez aux réglages installateur en 4 étapes.
A partir du mode Auto, Confort, Éco ou Hors-gel :



Schéma d'enchaînement des réglages :

Paramétrage des modes de détection → Double fonction d'optimisation → Super Confort → Code PIN de verrouillage → Retour aux réglages usine

PARAMÉTRAGE DES MODES DE DÉTECTION

- Détection d'ouverture de fenêtre, activation/désactivation du mode automatique

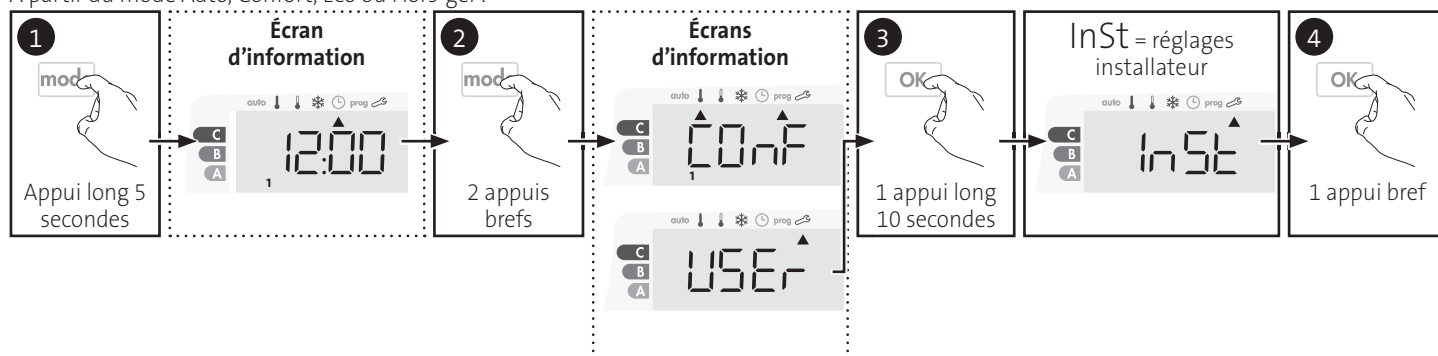
Le mode automatique de détection d'ouverture de fenêtre est activé par défaut.

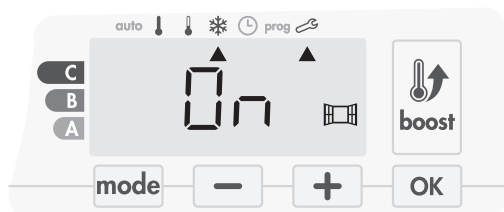

- 1- Appuyez sur **-** ou **+**.

On = mode automatique activé.
OFF = mode automatique désactivé.

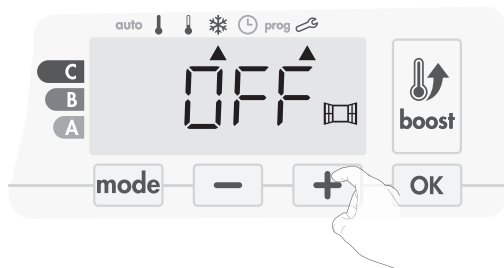

- 2- Appuyez sur **OK** pour valider et passer au réglage suivant. Pour sortir des réglages installateur, appuyez 3 fois sur **mode**.

- Détection de présence/d'absence, activation/désactivation

- 1- La détection de présence/d'absence est activée par défaut.

- 2- Appuyez sur **-** ou **+**.

ON = détecteur de présence/d'absence activé.
OFF = détecteur de présence/d'absence désactivé.

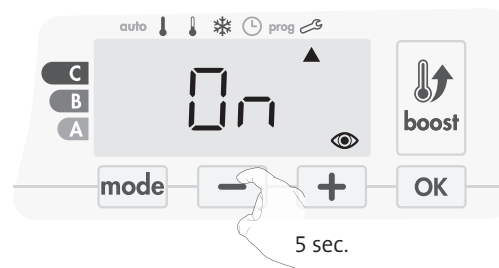

- 3- Appuyez sur **OK** pour valider et passer au réglage suivant. Pour sortir des réglages installateur, appuyez 3 fois sur **mode**.

DOUBLE FONCTION D'OPTIMISATION

Cette fonctionnalité est disponible sur les produits équipés d'un détecteur de présence/d'absence.

• Présentation

- Double fonction d'optimisation, priorité au confort ou aux économies d'énergie, le choix vous est donné : En fonction de différents paramètres : inertie de la pièce, température ambiante, température souhaitée, l'appareil calcule et optimise la programmation des périodes Confort et Economies (Éco) programmées :
 - En mode OPTI ECO (priorité aux économies), l'intelligence de l'appareil calcule le meilleur compromis afin de garantir un maximum d'économies d'énergie dans les phases de montée et de descente en température programmées. Dans ce mode, on accepte une légère baisse du niveau de température en début et en fin de période confort, pour maximiser les économies d'énergie.
 - En mode OPTI CONFORT (priorité au confort), l'intelligence de l'appareil calcule le meilleur compromis afin de garantir un maximum de confort dans les phases de montée et de descente en température programmées. Dans ce mode, on cherche à anticiper et maintenir la température confort durant les périodes de présence.

• Choix du mode d'optimisation

Le mode OPTI CONFORT est activé par défaut.

L'inscription OPTI apparaît brièvement à l'écran puis en alternance avec le mode réglé CONF, ECO ou OFF.

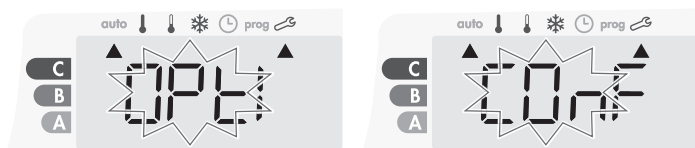

1- Appuyez sur **-** ou **+**.

CONF = fonction d'optimisation activée en mode OPTI CONFORT, priorité au confort.

ECO = fonction d'optimisation activée en mode OPTI ECO, priorité aux économies.

OFF = fonction d'optimisation désactivée.

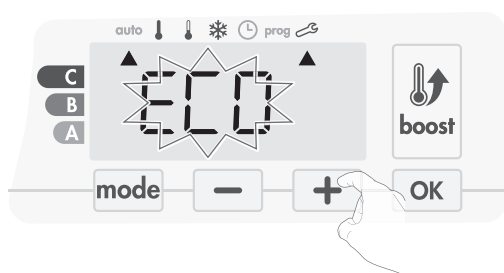

2- Appuyez sur **OK** pour valider et passer au réglage suivant. Pour sortir des réglages installateur, appuyez 3 fois sur **mode**.

CODE PIN DE VERROUILLAGE

• Présentation

Votre appareil de chauffage est protégé par un code de sécurité contre toute utilisation non autorisée. Le code PIN (Personal Identity Number - numéro d'identification personnel) est un code à quatre chiffres personnalisable qui, lorsqu'il est activé, interdit l'accès aux réglages suivants :

- Sélection du mode Confort : Accès au mode Confort interdit, seuls les modes Auto, Éco et Hors-gel sont accessibles.
- Modification des butées minimale et maximale de la plage de consigne Confort (la modification de la température Confort n'est donc pas possible en dehors de la plage de réglage autorisée).
- Modification de la programmation.
- Paramétrage de la détection d'ouverture de fenêtre.
- Réglage du niveau d'abaissement Éco.
- Réglage de la température de consigne Hors-gel.

En + sur la version avec détecteur de présence/d'absence :

- Paramétrage de la détection de présence/d'absence.
- Choix du mode d'optimisation.

Lors de la première utilisation de la protection "verrouillage par code PIN", 3 étapes importantes sont nécessaires :

- 1 - Initialisation du code PIN, saisir le code PIN par défaut (0000) pour accéder à la fonction.
- 2 - Activation du code PIN pour verrouiller les réglages qui seront protégés par code PIN.
- 3 - Personnalisation du code PIN, remplacer (0000) par son code personnalisé à quatre chiffres.

• Initialisation du code PIN

Par défaut, le code PIN n'est pas activé. OFF apparaît sur l'afficheur.

- 1- Le code PIN enregistré par défaut est 0000. A l'aide de **-** ou **+** sélectionnez le chiffre 0. Celui-ci clignote, validez en appuyant sur **OK**.

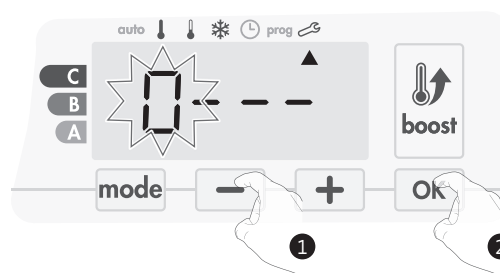

- 2- Pour les chiffres restants, sélectionnez le chiffre 0 par appui sur **OK**.

Lorsque 0000 s'affiche, appuyez une nouvelle fois sur **OK** pour valider.

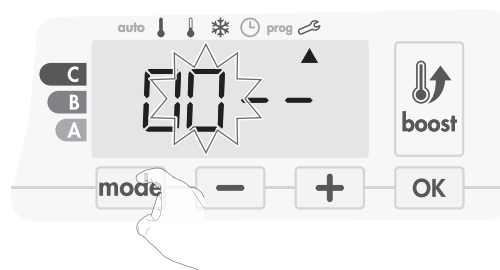

Le code PIN est initialisé, l'appareil vous propose automatiquement le réglage suivant : activation du code PIN.

• Activation/Désactivation du code PIN

- 1- OFF apparaît sur l'afficheur.

Appuyez sur **-** ou **+** pour activer le code PIN.

ON apparaît sur l'afficheur.

ON = code PIN activé

OFF = code PIN désactivé



- 2- Appuyez sur **OK** pour valider et revenir à l'écran d'accueil des réglages installateur.

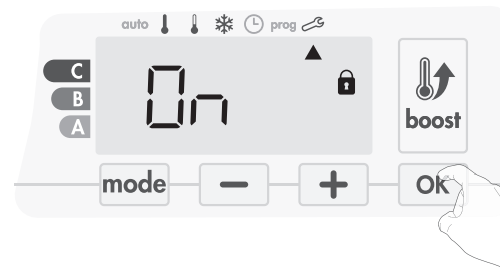

Le code PIN est désormais activé. Toute modification des réglages listés dans "Présentation" est impossible.

● Personnalisation du code PIN

Si vous venez d'activer le code PIN, suivez les étapes décrites ci-dessous. Sinon, vous devez reproduire les étapes 1 et 2 d'initialisation ainsi que les étapes 1 et 2 d'activation avant de le personnaliser. En effet, la personnalisation ne peut être faite qu'après avoir initialisé et activé le code PIN.

- 1- Lorsque **On** s'affiche, appuyez sur **OK** pendant au moins 5 secondes.

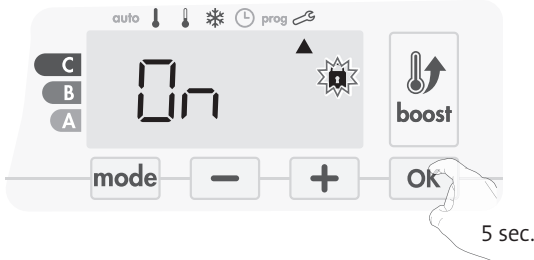

- 2- Le code 0000 s'affiche et le 1^{er} chiffre clignote. A l'aide de **-** ou **+**, sélectionnez le chiffre souhaité puis appuyez sur **OK** pour le valider. Procédez de la même manière pour les 3 chiffres restants.

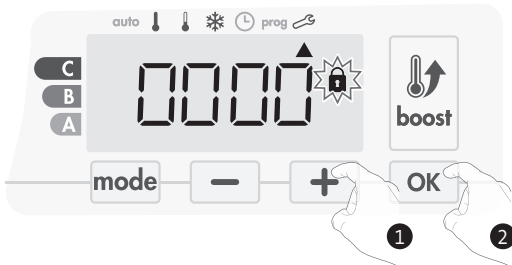

- 3- Appuyez sur **OK** pour valider. Le nouveau code est désormais enregistré.

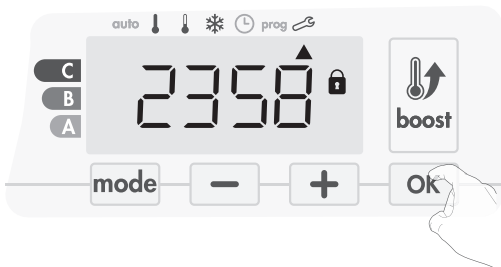

- 4- Appuyez sur **OK** une nouvelle fois pour sortir du mode de paramétrage du code PIN et revenir à l'écran d'accueil des réglages installateur.



Appuyez 2 fois sur **mode** pour sortir des réglages installateur.

RETOUR AUX RÉGLAGES USINE

Si la protection par Code PIN est désactivée, vous pouvez remettre les paramètres utilisateurs et installateurs à leur valeur d'origine.

- 1- A partir du réglage du code PIN, appuyez sur **OK**. **rest** s'affiche 1 seconde.

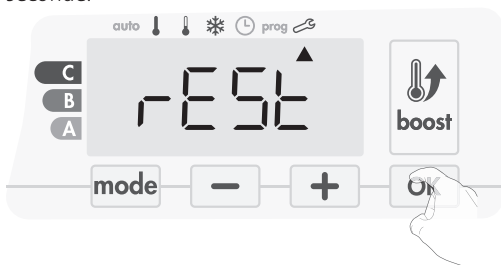

- 2- **NO** clignote. Appuyez sur **-** ou **+** pour sélectionner **YES**.

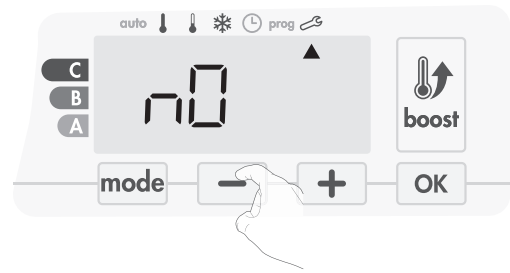

yes = Réinitialisation des réglages usine
NO = Réglages usine non réinitialisés

- 3- Appuyez 5 secondes sur **OK**. L'appareil retourne dans sa configuration d'origine et revient automatiquement à l'écran d'accueil des réglages installateur.



Les valeurs usine suivantes seront alors effectives :

Paramètres	Valeurs usine
Fonctionnement	
Consigne de température Confort	19°C
Durée du Boost	60 min.
Verrouillage clavier	Désactivé
Réglages utilisateur	
Rétro-éclairage	L3
Niveau d'abaissement Éco	-3,5°C
Température de consigne Hors-gel	7°C
Super Confort	Activé
Limitation basse de la température Confort	7°C
Limitation haute de la température Confort	30°C
Durée maximale du Boost autorisée	60 min.
Température maximum ambiante pour l'arrêt automatique du Boost	39°C
Unité de température	°C
Réglages installateur	
Détection automatique d'ouverture de fenêtre	Activée
Détection de présence/d'absence	Activée
Double fonction d'optimisation	Opti confort
Protection par code PIN	Désactivée
Valeur du code PIN	0000

Appuyez 2 fois sur **mode** pour sortir des réglages installateur.

RÉGLAGES EXPERT

ACCÈS

Vous accédez aux réglages expert en 5 étapes.
A partir du mode Auto, Confort, Éco ou Hors-gel :



Schéma d'enchaînement des Réglages Expert :

Étalonnage de la sonde de température ambiante → Choix du type d'énergie → Choix de la puissance → Limitation de la température d'échauffement interne → Retour aux réglages usine

ÉTALONNAGE DE LA SONDE DE TEMPÉRATURE AMBIANTE

● Présentation

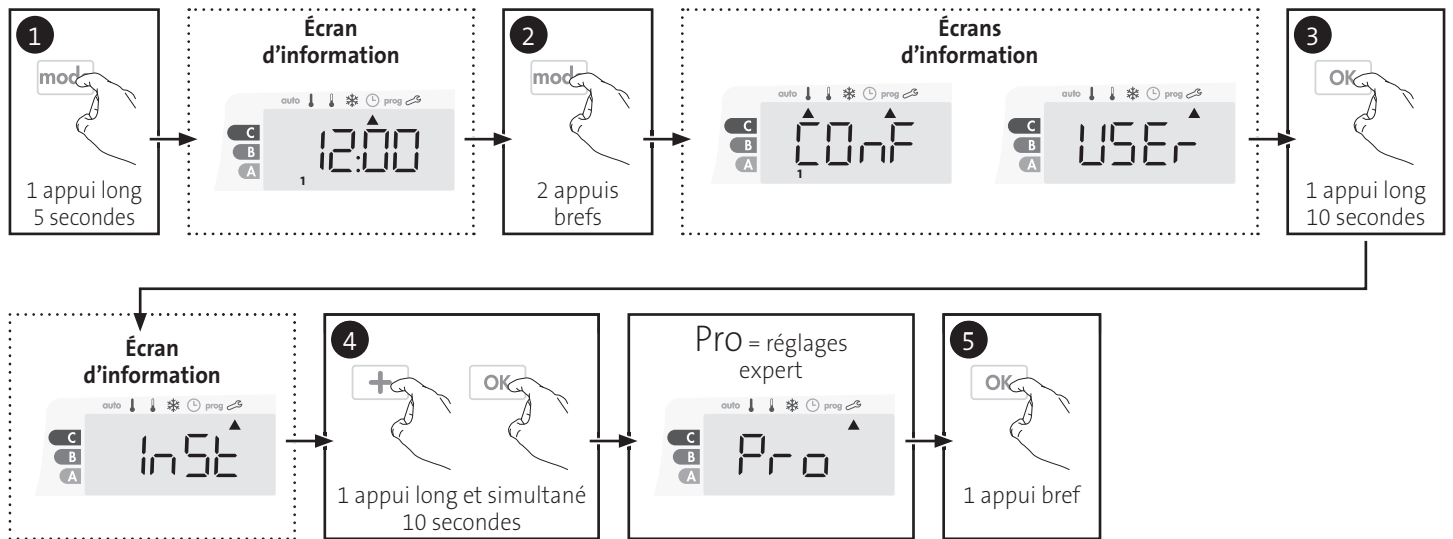
Important : cette opération est réservée aux installateurs professionnels uniquement, toute modification erronée entraînerait des anomalies de régulation.

Dans quel cas ? Si la température obtenue dans la pièce (par un thermomètre fiable) est différente d'au moins 1 ou 2 degrés de la température de consigne que vous demandez sur l'appareil.

L'étalonnage permet d'agir uniquement sur la mesure de la température par la sonde de l'appareil de façon à compenser un écart éventuel, de +5°C à -5°C par pas de 0,1°C.

● Étalonnage de la sonde

1- Si l'écart de température est négatif, exemple :

Température de consigne (ce que vous souhaitez) = 20°C.

Température ambiante (ce que vous lisez sur un thermomètre fiable) = 18°C.

Écart mesuré = - 2°C.

Important : Avant de procéder à l'étalonnage, il est conseillé d'attendre 4h après une modification de la température de consigne pour être sûr que la température ambiante soit stabilisée.

Pour corriger l'écart, procédez comme suit :

Lecture de la température sonde = 24°C.

(La température mesurée est souvent différente et plus élevée que la température de consigne).



Diminuez de 2°C la température mesurée par la sonde à l'aide de la touche

Dans notre exemple la température mesurée par la sonde passe de 24°C à 22°C.



2- Si l'écart de température est positif, exemple :

Température de consigne (ce que vous souhaitez) = 19°C.

Température ambiante (ce que vous lisez sur un thermomètre fiable) = 21°C.

Écart mesuré = +2°C.

Pour corriger l'écart, procédez comme suit :

Lecture de la température sonde = 21°C.

(La température mesurée est souvent différente et plus élevée que la température de consigne).



Augmentez de 2°C la température mesurée par la sonde à l'aide de la touche **+**.

Dans notre exemple la température mesurée par la sonde passe de 21°C à 23°C.



Appuyez sur **OK** pour valider et passer au réglage suivant. Pour sortir des réglages expert, appuyez 3 fois sur **mode**.

• Remise à zéro de l'étalonnage de la sonde

Pour mettre la valeur de la correction à "0", procédez comme suit :

- 1- Lorsque la température relevée par la sonde s'affiche, effectuez un appui sur **-** ou **+** pendant au moins 3 secondes.



3 sec.

- 2- Appuyez sur **OK** pour valider et passer au réglage suivant. Pour sortir des réglages expert, appuyez 3 fois sur **mode**.

Important : les réglages suivants doivent être réalisés par un professionnel ou un personnel qualifié, ils peuvent être effectués en production ou sur site lors de la première installation.

Choix du type d'énergie

Notre soufflerie peut être utilisée pour la gestion de 2 types d'énergie :

- l'énergie électrique pour piloter un sèche-serviettes électrique alimenté par l'installation électrique du logement. Dans ce cas, la soufflerie devra commander la résistance électrique située à l'intérieur du sèche-serviettes.

OU

- l'énergie hydraulique pour piloter un sèche-serviettes eau chaude alimenté par le circuit hydraulique de l'installation de chauffage central. Dans ce cas, la soufflerie devra commander la vanne motorisée du sèche-serviettes.

Par défaut, la soufflerie est configurée pour pouvoir piloter un sèche-serviettes électrique.

- 1- ELEC est affiché à l'écran. Vous pouvez changer le type d'énergie utilisée par le sèche-serviettes en appuyant sur **-** ou **+**.



ELEC = énergie électrique
HYDR = énergie hydraulique

- 2- Appuyez sur **OK** pour valider et passer au réglage suivant.

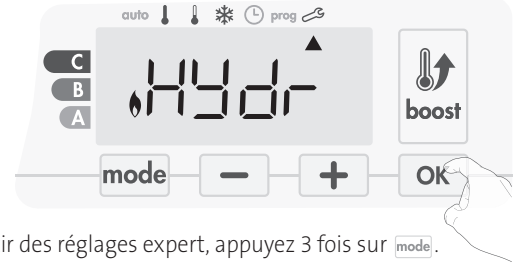

Pour sortir des réglages expert, appuyez 3 fois sur **mode**.

CHOIX DE LA PUISSANCE

Pour pouvoir avoir une régulation adaptée à l'appareil et estimer l'énergie consommée, il est indispensable de paramétrer sa puissance.

- 1- Par défaut, la puissance de 500W est sélectionnée. Vous pouvez choisir une puissance entre 500W et 1500W. Appuyez sur **-** ou **+** pour sélectionner la puissance désirée.

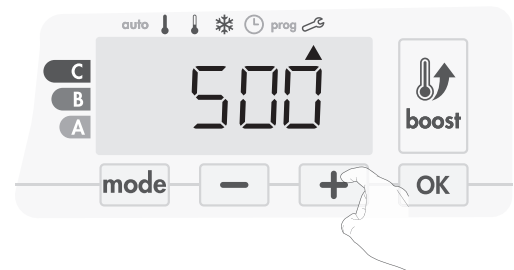

- 2- Appuyez ensuite sur **OK** pour valider et passer au réglage suivant.



- 3- Pour sortir des réglages expert, appuyez 3 fois sur **mode**.

LIMITATION DE LA TEMPÉRATURE D'ÉCHAUFFEMENT INTERNE

Notre soufflerie dispose d'une sécurité anti-surchauffe intégrée. Celle-ci est déclenchée lorsqu'une limite de température d'échauffement interne est atteinte et entraîne l'arrêt immédiat de la soufflerie et de la régulation.

Cette butée maximale est pré-réglée à 65°C. Vous pouvez la faire varier de 60°C à 90°C par intervalle de 5°C.

Pour cela, appuyez sur **-** ou **+** puis validez en appuyant sur **OK**. Si vous ne souhaitez pas la modifier, appuyez sur **OK** : l'appareil vous propose automatiquement le réglage suivant.



Pour sortir des réglages expert, appuyez 3 fois sur **mode**.

RETOUR AUX RÉGLAGES USINE

Si la protection par Code PIN est désactivée, vous pouvez remettre les paramètres utilisateur, installateur et expert à leur valeur d'origine.

- 1- A partir de la limitation de température, appuyez sur **OK**. **REST** s'affiche 1 seconde.



- 2- **NO** clignote. Appuyez sur **-** ou **+** pour sélectionner **YES**.

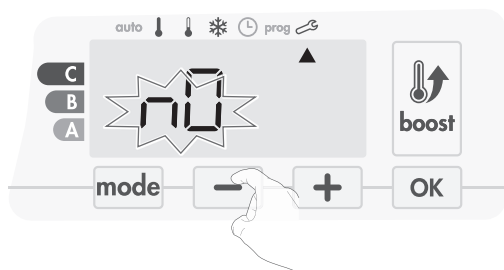

yes = Réinitialisation des réglages usine

NO = Réglages usine non réinitialisés

- 3- Appuyez 5 secondes sur **OK**. L'appareil retourne dans sa configuration d'origine et revient automatiquement en mode Auto.



Les valeurs usine suivantes seront alors effectives :

Paramètres	Valeurs usine
Fonctionnement	
Consigne de température Confort	19°C
Durée du Boost	60 min.
Verrouillage clavier	Désactivé
Réglages utilisateur	
Rétro-éclairage	L3
Niveau d'abaissement Éco	-3,5°C
Température de consigne Hors-gel	7°C
Super Confort	Activé
Limitation basse de la température Confort	7°C
Limitation haute de la température Confort	30°C

Paramètres	Valeurs usine
Durée maximale du Boost autorisée	60 min.
Température maximum ambiante pour l'arrêt automatique du Boost	39°C
Unité de température	°C
Réglages installateur	
Détection automatique d'ouverture de fenêtre	Activée
Détection de présence/d'absence	Activée
Double fonction d'optimisation	Opti confort
Protection par code PIN	Désactivée
Valeur du code PIN	0000
Réglages expert	
Type d'énergie	Elec
Puissance	500W
Limitation de la température d'échauffement interne	90°C

Appuyez 3 fois sur **mode** pour sortir des réglages expert.

ENTRETIEN ET NETTOYAGE DU FILTRE ANTI-POUSSIÈRE

Avant toute action d'entretien, arrêtez l'appareil par appui sur le bouton (commutateur).

L'appareil peut être nettoyé avec un chiffon humide ; ne jamais utiliser de produits abrasifs ni de solvants.

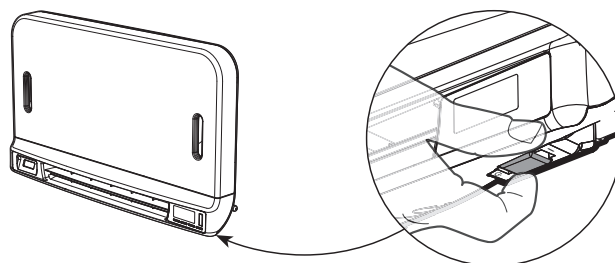

• Entretien et nettoyage du filtre anti-poussière

La soufflerie est équipée d'un filtre anti-poussière amovible qui retient les impuretés de l'air aspirées dans la pièce. Lorsque le filtre est saturé, l'accumulation de poussière peut provoquer son arrêt.

En mode Boost, l'inscription **FILT** apparaît sur l'afficheur.



Avant toute opération de retrait du filtre, arrêtez l'appareil en appuyant sur le bouton (commutateur) situé au dessous de la soufflerie.

Pour nettoyer le filtre, procédez dans l'ordre suivant :

- 1- Tirez la languette du filtre par le côté droit ou le côté gauche puis sortez-le de son logement.

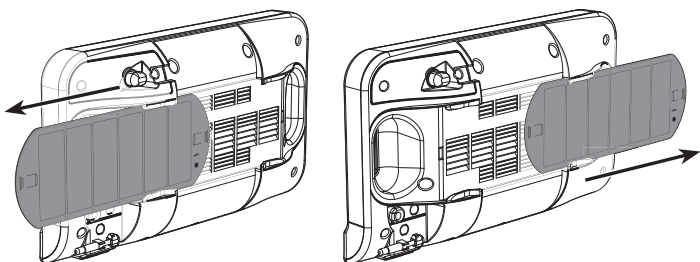

- 2- Utilisez un aspirateur pour éliminer la poussière déposée sur le filtre. Si le filtre est très sale, lavez-le sous le robinet d'eau avec une éponge humide. Après avoir lavé le filtre, laissez-le bien sécher. Important : il est recommandé de nettoyer le filtre au moins une fois par mois sauf si l'inscription **FILT** s'affiche sur l'écran prématurément.

- 3- Une fois nettoyé et séché, remettez le filtre dans son logement en l'insérant dans les glissières.

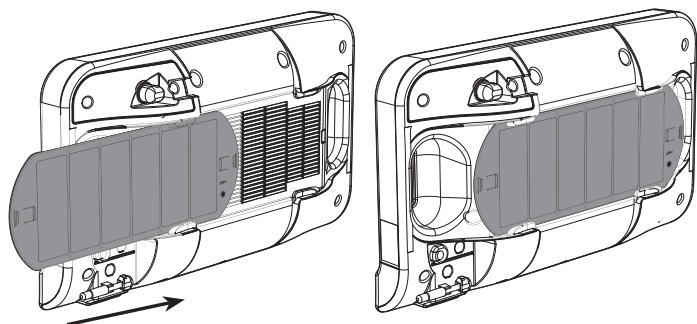

CARACTÉRISTIQUES TECHNIQUES

- Tension de service : 230V +/-10% 50Hz.
- Commutateur : 10000 cycles homologués.
- Fréquences radio : 2,4035 Ghz / 2,4055 Ghz / 2,4075 Ghz.
- Puissance radio transmise maximum : <1mW.
- Consommation en Veille du chauffage : <1W.

Turbine tangentielle et résistance PTC intégrées :

- Sécurité anti-surchauffe intégrée par sonde et thermofusible..
- Pilotage par relais.

Sortie thermoplongeur classe II :

- Puissance maximale de 1500W, charge résistive.
- Relais + triac dispositif de commande au 0 de tension (Triac protégé par thermofusible).

Câble d'alimentation :

- Classe II : 800 mm, 3 conducteurs.

Environnement :

- IP24 (soufflerie à l'horizontale après installation).

Déclaration de conformité :

Nous déclarons sous notre seule responsabilité que les produits présentés dans cette notice satisfont à toutes les exigences essentielles des directives et normes harmonisées suivantes :

- RED 2014/53/UE :
 - Article 3.1a (Safety): EN60335-1/EN60335-2-30/EN60335-2-43/EN62333
 - Article 3.1b (EMC): ETSI EN301489-1/ ETSI EN301489-3
 - Article 3.2 (RF): ETSI EN 300440
 - ERP 2009/125/EC
 - Règlement 2015/1188/UE
 - ROHS 2011/65/UE : EN50581
- et sont fabriqués suivant des processus certifiés ISO 9001 V2008.



Le symbole,  apposé sur le produit, indique l'obligation de le retourner, en fin de vie, à un point de collecte spécialisé, conformément à la directive DEEE 2012/19/UE. En cas de remplacement, vous pouvez également le retourner à votre distributeur. En effet, ce produit n'est pas un déchet ménager ordinaire. Gérer ainsi la fin de vie, nous permet de préserver notre environnement, de limiter l'utilisation des ressources naturelles.

INHOUDSOPGAVE

Bediening.....	46
Diagram	46
Aan / stand-by modus	46
De bedieningsmodus selecteren	47
Boost-functie.....	47
Na-ontluchting.....	48
Super comfort.....	48
Meterverbruik, energiebesparing.....	48
De temperatuur van de comfortmodus instellen	48
Verbruiksindicatie opgebouwd in kWh, energiebesparing.....	48
Kinderbeveiliging, toetsenblokkering / ontgrendeling.....	49
7 dagen en dagelijks programma geïntegreerd, energiebesparing.....	49
Automatische programmering met zelfstudieproces.....	49
7 dagen en dagelijks programma.....	49
Open venster-detectie, energiebesparing.....	52
Bewoningsdetectie, energiebesparing.....	52
Informatie over afstandsbediening met pilootdraad.....	52
Informatie over prioriteiten tussen de verschillende modi.....	53
AFSTANDBEDIENING DOOR RF-AFSTANDBEDIENING.....	54
Gebruikersinstellingen	55
Toegang	55
Achtergrondverlichting instelling.....	55
Instellen van de Eco-modus temperatuurverlaging.....	55
De temperatuur van de vorstbeveiliging instellen	55
Super comfort - Activering / deactivering	56
Comfort instelwaarde temperatuurlimiet.....	57
Instellen van de maximale duur van de toegelaten Boost	57
Instelling van de maximale omgevingstemperatuur voor de boost.....	57
Automatische stop van de Boost	57
Instellen van de temperatuur eenheid	58
Fabrieksinstellingen herstellen	58
Installatie-instellingen	59
Toegang	59
Configuratie van detectiemodi	59
Dubbele optimalisatie functie	59
PiN code slot.....	60
Fabrieksinstellingen herstellen	61
Expertinstellingen	62
Toegang	62
Instelling van de omgevingstemperatuur sensor	62
Het energietype instellen	63
Het vermogen instellen	63
Interne temperatuurbewaking	63
Fabrieksinstellingen herstellen	64
Onderhoud en reiniging van het stofilter.....	64
Technische specificaties.....	66

BEDIENING

DIAGRAM

• Overzicht knoppen

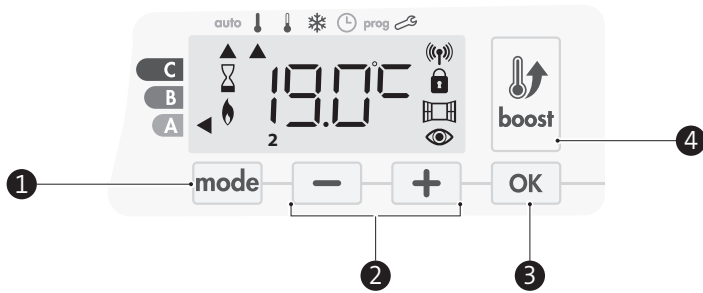

- 1 Bedieningsmodi selecteren
- 2 Plus- en mintoetsen, gebruikt om de temperatuur, tijd, datum en programma's in te stellen
- 3 Instellingen opslaan
- 4 Boost

• Overzicht Indicatoren

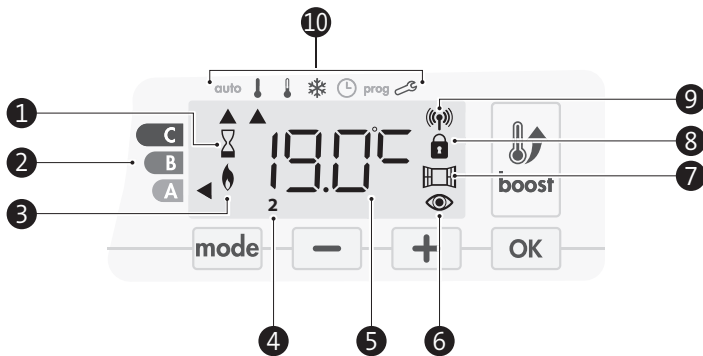

- 1 Indicatielampje Boost
- 2 Meterverbruik
- 3 Verwarmingslampje
- 4 Dagen van de week (1 = maandag ... 7 = zondag)
- 5 Temperatuur instellen
- 6 Indicator bewoningsdetectie
- 7 Open venster detectie indicator
- 8 Toetsenbord vergrendeld
- 9 Radio transmissie indicator
- 10 Bedieningsmodi:
 - auto Automatische modus
 - ↓ Comfort modus
 - ↓ Eco-modus
 - * Vorstbeschermingsmodus
 - ⌚ Tijd en datum instellingsmodus
 - prog Programmeermodus
 - 🔗 Instellingen

Belangrijk: In de modus Auto, Comfort, Eco en Stand-by wordt de achtergrondverlichting na 20 seconden automatisch uitgeschakeld als er geen knoppen worden ingedrukt. Deze moet opnieuw worden geactiveerd door op een van de toetsenknoppen te drukken alvorens instellingen te maken.



Zorg ervoor dat het toetsenbord inderdaad ontgrendeld is voordat u begint met instellen (zie pagina 49).

AAN / STAND-BY MODUS

🔌 Functie aanzetten

Wanneer deze functie voor het eerst wordt gebruikt, drukt u op de knop (schakelaar), zodat deze naar de I die zich onder de ventilator bevindt, schakelt om het apparaat in werking te stellen.

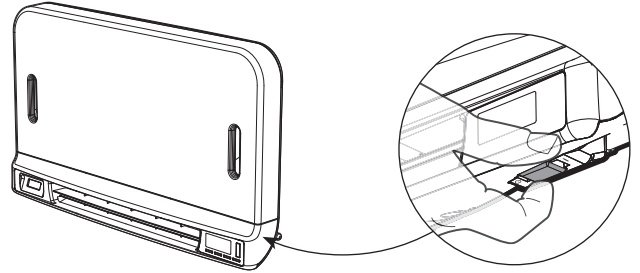

Het apparaat is in de Automatische modus.

Opmerking: Het verwarmingslampje gaat alleen aan als de gemeten temperatuur onder de ingestelde temperatuur ligt. Als de omgevingstemperatuur 2°C of meer onder de ingestelde temperatuur ligt, gaat de ventilator AAN (zie pagina 48 Supercomfort voor verdere gegevens).

🔌 Stand-by-functie

Aangezien de knop (schakelaar) op I staat, drukt u erop om deze in de andere positie te zetten.

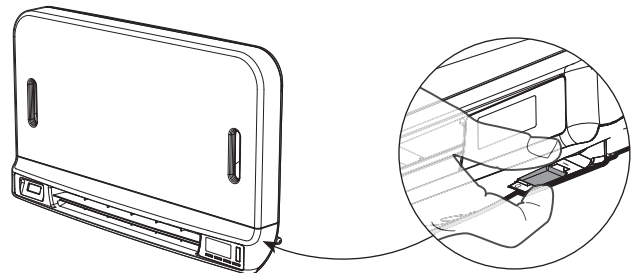

Opmerking:

De instellingen die tijdens het gebruik worden aangepast worden automatisch opgeslagen en worden toegepast op het moment van het volgende gebruik.

Voorbeeld: Als de ventilator werkt en u het apparaat in stand-by wilt zetten, wordt de volgende keer dat het apparaat is ingeschakeld, ook de boost-functie en de timer-functie ingeschakeld. Terugzetten naar de modus die is geselecteerd voordat de boost-functie is ingeschakeld, is van toepassing wanneer de ventilator wordt uitgeschakeld.

Belangrijk:

Zorg ervoor dat het toetsenbord inderdaad ontgrendeld is voordat u begint met instellen (zie pagina 49).



DE BEDIENINGSMODUS SELECTEREN

De **mode** knop stelt u in staat om het werkschema van uw apparaat aan te passen aan uw behoeften, afhankelijk van het seizoen, of uw huis is bewoond of niet.

Door een of meerdere keren op de knop **mode** te drukken selecteert u de gewenste modus.

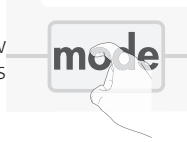

Modusvolgorde:

auto → Comfort → Eco → Vorstbescherming

Modusoverzicht

Scherm

• auto Automatische modus

In de Automatische modus verandert het apparaat automatisch van de Comfort modus naar de Eco modus volgens het ingestelde programma.

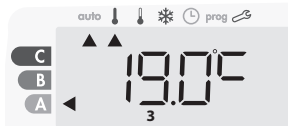

3 verschillende gevallen afhankelijk van uw instelling:

1 7 dagen en dagelijks programma

Uw apparaat is geprogrammeerd en voert de Comfort en Eco modusopdrachten uit in overeenstemming met de instellingen en tijdsperiodes die u hebt geselecteerd (zie hoofdstuk 7 van 7 dagen en dagelijks programma).

2 Programmeren via pilootdraad

Als u de programmeerfunctie niet wilt gebruiken.

Het apparaat uitgerust met bewoningsdetector wordt standaard geleverd met de modus zelfstudie ingeschakeld.

Zonder bewoningsdetector staat de standaardinstelling van uw apparaat voor 7 dagen per week non-stop op Comfort.

In beide gevallen betekent dit dat u geen instellingen hoeft te wijzigen. Opdrachten die door de pilootdraad worden verzonden, worden alleen **in de automatische modus** toegepast, zodat uw toestel automatisch de geprogrammeerde opdrachten ontvangt die door uw power manager of uw tijdschakelaars worden verzonden (zie "Informatie over afstandsbediening met pilootdraad" hoofdstuk pagina 53).

3 Zonder programma

Bij de versie zonder bewoningsdetector, als het 7 dagen en dagelijkse programma niet is ingeschakeld of er geen opdrachten worden verzonden via een pilootdraad, zorgen de fabriekinstellingen van uw apparaat dat deze in de non-stop Comfort-modus 7 dagen van de week zal werken.

• Comfort modus

Non-stop Comfort modus. Het apparaat werkt 24 uur per dag om de ingestelde temperatuur te bereiken (bijv. 19°C). Het temperatuurniveau van de Comfort modus kan door de gebruiker worden ingesteld (zie pagina 48).



• Eco c

Eco, dat is de Comfort Mode-temperatuur minus 3,5°C. Dit stelt u in staat om de temperatuur te verlagen zonder de Comfort Mode temperatuur te resetten. Selecteer deze modus voor korte afwezigheden (tussen 2 en 24 uur) en tijdens de nacht.



• Vorstbeveiligings modus

Met deze modus kunt u uw huis beschermen tegen de gevolgen van koud weer (bevroren leidingen, enz.), door altijd een minimumtemperatuur van 7°C te houden. Selecteer deze modus wanneer u langer (meer dan 5 dagen) van huis weg bent.



Fabriekinstellingen herstellen Zie pagina 64.

BOOST-FUNCTIE

Belangrijk: De Boost modus kan op elk gewenst moment worden ingeschakeld, ongeacht de huidige bedieningsmodus (Auto, Comfort, Eco of Vorstbescherming).

Druk op **boost** om de Boost modus te activeren, de gewenste instellingstemperatuur wordt op het maximum ingesteld voor de periode die u vraagt. Het scherm van 60 minuten knippert standaard.

Commentaar: Als het verwarmingslampje brandt, schakelt de ventilator aan en verwarmt de kamer bovenop de door het apparaat afgegeven warmte.

Druk eerst op: Boost.

Tijdens de eerste minuut: het boost-symbool en het verwarmingslampje verschijnen en de duurstelling knippert.



Tijdens de eerste minuut kunt u de Boost duur wijzigen van 0 tot de maximale toegestane duur van de Boost, zoals gedefinieerd tijdens de geavanceerde instellingen (zie pagina 57 voor meer gegevens) met intervallen van 5 minuten (of sneller door meer dan 2 seconden te duwen) door op **-** en **+** te drukken. Deze wijziging wordt opgeslagen en wordt van kracht voor de volgende Boost.

Na 1 minuut begint de Boost telling en de tijd loopt, minuut voor minuut.

Commentaar: Na 1 minuut kunt u tijdelijk de duur wijzigen: het is alleen geldig voor deze actieve Boost en bijgevolg niet-herhalend.

• De Boost kan om 3 verschillende redenen stoppen:

Een bevel "Stop" is door uw energiebeheerder door de pilootdraad gestuurd:

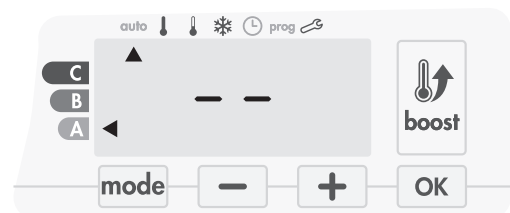

De ventilator stopt, - - verschijnt. De cursor beweegt boven **auto**. Wanneer de opdracht Comfort wordt verzonden, wordt de ventilator opnieuw gestart totdat de teller eindigt.

- **Flt** verschijnt op het display:



De ventilator blijft werken maar verwarmt niet. Controleer of er niets voor de ventilatierooster is geplaatst om de luchtstroom niet te blokkeren. De filter kan dichtzitten met stof en moet worden gereinigd (zie pagina 64).

Opmerking: Als de filter is verstopt of als de rooster onvrijwillig is bedekt, schakelt een speciale sensor het apparaat uit. De normale werking van het apparaat begint opnieuw bij de volgende opstart, als de filter of de rooster niet wordt verstopt en pas nadat de ventilator is afgekoeld.

- Als de omgevingstemperatuur de maximale Boost-temperatuur bereikt tijdens de telling:

De ventilator schakelt uit, maar de Boost mode is altijd actief: de telling wordt altijd weergegeven, het Boost-symbool en het verwarminglampje knipperen op het scherm. Wanneer de temperatuur onder de maximaal toegestane temperatuur komt, wordt de ventilator opnieuw gestart tot de telling eindigt.

Tweede druk = Boost annulering

De cursor beweegt boven de vorige actieve modus en de ingestelde temperatuur verschijnt.

NA-ONTLUCHTING

Wanneer de ventilator en de verwarmingscartridge uitschakelen, blijft de ventilatie gedurende enkele seconden actief om de levensduur van het product te behouden en te optimaliseren.

Seconden verschijnen en beginnen af te tellen, het toetsenbord is inactief tijdens het na-ventileren.

SUPER COMFORT

De ventilator kan als directe extra verwarming worden gebruikt bij een belangrijk verschil tussen de omgevingstemperatuur en de gewenste temperatuur.

De Super Comfort schakelt als het verschil tussen de omgevingstemperatuur en de ingestelde temperatuur hoger is dan 2°C.

De Super Comfort is standaard ingeschakeld (zie hoofdstuk geavanceerde instellingen pagina 55 en Super Comfort modus pagina 56).

Voorbeeld: Het apparaat is in Eco ingesteld op 17,5°C, u beslist over een overgang in de Comfort-modus: het verschil tussen 21°C en 17,5°C is 3,5°C, dus hoger dan 2°C.

De ventilator start automatisch om de temperatuur te verhogen en de gevraagde 21°C te bereiken.

Het symbool Boost en de verwarminglampje verschijnen op het display en de cursor boven de geselecteerde modus knippert.

SCF en de ingestelde temperatuur Super Comfort verschijnt afwisselend op het display.

De Super Comfort stopt als:

- Het verschil is minder of gelijk aan 0,5°C.
- Het verschil is altijd hoger dan 2°C na 1 uur Super Comfort.

Toelichting: De Super Comfort is alleen in de Comfort en Auto Comfort modus geldig.

Het Agentschap voor Milieubeheer en Energiebeheer van Frankrijk (ADEME) adviseert een Comfort instellingstemperatuur lager dan of gelijk aan 19°C.

Op het scherm van het apparaat geeft een keuzemeter het energieverbruiksniveau aan door het voor de kleur te plaatsen: rood, oranje of

groen. Dus, afhankelijk van de ingestelde temperatuur, kunt u uw energieniveau kiezen. Als de temperatuur instelling stijgt, zal het verbruik hoger zijn.

De meter verschijnt in de modus Auto, Comfort, Eco en Vorstbescherming, en ongeacht het temperatuurniveau.

<p>C - Rode kleur Hoog temperatuurniveau: het is aan te raden de instellingstemperatuur aanzienlijk te verminderen.</p>	<p>Instelling temperatuur > 22°C Wanneer de instellingstemperatuur hoger is dan 22°C</p>	
<p>B - Oranje kleur Gemiddelde temperatuur niveau: het is raadzaam om een iets lagere temperatuur in te stellen.</p>	<p>19°C < Instellingstemperatuur ≤ 22°C Wanneer de instellingstemperatuur hoger is dan 19°C en lager of gelijk is aan 22°C</p>	
<p>A - Groene kleur Ideale temperatuur.</p>	<p>Temperatuur instellen ≤ 19°C Wanneer de instellingstemperatuur lager of gelijk is aan 19°C</p>	

DE TEMPERAATUUR VAN DE COMFORTMODUS INSTELLEN

U hebt toegang tot de Comfort-temperatuur die is ingesteld in de Auto en Comfort modus. Het is ingesteld op 19°C.

Door **-** en **+** te gebruiken kunt u de temperatuur aanpassen van 7°C tot 30°C met intervallen van 0,5°C.



Opmerking: u kunt de Comfort temperatuur beperken, zie pagina 57 voor meer details.

VERBRUIKSINDICATIE OPGEBOUWD IN KWH, ENERGIEBESPARING

Het is mogelijk om de schatting van het energieverbruik in kWh te zien sinds de laatste reset van de energiemeter.

• Weergave van het geschatte energieverbruik

Druk op de modus Auto, Comfort, Eco of Vorstbescherming om deze schatting te zien, en druk op **OK**.



Om de weergavemodus van verbruik te verlaten: druk op een willekeurige knop, het apparaat staat automatisch in de vorige actieve modus.

• De energiemeter opnieuw instellen

Ga als volgt te werk als u de energiemeter wilt resetten, vanuit de modus Auto, Comfort, Eco of Vorstbescherming.

- 1- Druk op **OK**.
- 2- Druk tegelijkertijd op **-** en **+** gedurende meer dan 5 seconden. Als u de energiemeter wilt resetten, drukt u op een willekeurige knop. Het apparaat staat automatisch in de vorige actieve modus.

KINDERBEVEILIGING, TOETSENBLOKKERING / ONTGRENDELING

• Toetsenblokkering

Om het toetsenbord te vergrendelen, drukt u op de en knoppen en houdt u ze 10 seconden ingedrukt. Het hangslotssymbool verschijnt op het scherm, het toetsenbord is vergrendeld.



• Toetsenbord ontgrendelen

Om het toetsenbord te ontgrendelen, drukt u op de en knoppen en houdt u ze weer 10 seconden vast. Het hangslotssymbool verdwijnt op het scherm, het toetsenbord is ontgrendeld.

Belangrijk: wanneer het toetsenbord is vergrendeld, is alleen de knop (schakelaar) actief.

Als het apparaat in de stand-bymodus staat wanneer het toetsenbord is vergrendeld, moet u deze voor de volgende opwarming opheffen om toegang te krijgen tot de instellingen.

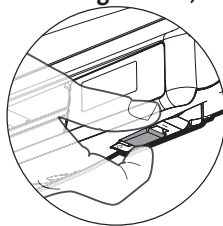

7 DAGEN EN DAGELIJKS PROGRAMMA GEÏNTEGREERD, ENERGIEBESPARING

AUTOMATISCHE PROGRAMMERING MET ZELFSTUDIEPROCES

Deze functie is beschikbaar op producten die zijn uitgerust met bewoningsdetector.

• Overzicht

Automatisch programmeren (automatisch): Na een initiële leertijd van een week analyseert het apparaat bewoningscycli om een wekelijk programma te bepalen en te implementeren dat is aangepast aan uw levenscyclus en wisselt tussen comfort en eco. Het doel is om de efficiëntste, maar comfortabele en gebruikersgerichte verwarmingscyclus aan te bieden. Het productalgoritme zal voortdurend leren en aanpassen aan veranderingen in uw bewoningspatronen, die week na week aanpassen om het verwarmingsprogramma te optimaliseren volgens veranderingen in uw evoluerende bewoningspatronen.

• Bediening

Bij de eerste activering van uw toestel is de modus "auto-programma" standaard geactiveerd, in de modus Auto. Om te deactiveren en het programma te veranderen, zie keuze en beïnvloeding van programma's op pagina 9. De eerste week van de bediening is een leerweek waarin het apparaat uw gewoontes onthoudt en een programma voor de week uitwerkt. Het definieert bijgevolg onafhankelijk voor elke dag van de week een programma opgebouwd uit perioden van Comfort en Eco. Tijdens deze leerweek functioneert het apparaat voorlopig in de permanente "Comfort" modus.

Belangrijk: Zorg ervoor dat de automatische programmering is geoptimaliseerd, zo doordat de aanwezigheidsdetectiesensor niet wordt onderbroken door een externe bron, zie belangrijke informatie over het aanwezigheidsdetectiesysteem op pagina 53.

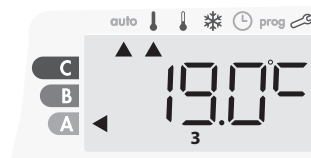

Voorbeeld van weergave in Comfort periode



Voorbeeld van weergave in Eco periode

• Toepassing van het intelligente programma

Een week na het inschakelen zal het apparaat het nieuwe programma gedurende de komende 7 dagen toepassen. Vervolgens zal het apparaat week na week het intelligente programma "Auto" optimaliseren, de Comfort- en Eco-perioden aanpassen om zich zo aan uw levensstijl aan te passen.

Wanneer het product meer dan 24 uur in de vorstbeschermingsmodus of in de stand-bymodus staat, dan stopt het leren en optimaliseren van het intelligente programma: het apparaat slaat het eerder opgeslagen programma van de laatste week op, voordat u naar de vorstbeveiliging of stand-bymodus gaat.

- Voorbeeld 1: Als het product in het midden van het seizoen is geïnstalleerd of als de installatie op de bouwplaats wordt verwacht, kan deze in de stand-bymodus worden ingeschakeld. Wanneer u de automatische modus selecteert, start de leerweek automatisch. Het toestel staat permanent in comfort en zal uw gewoonten onthouden om het aangepaste programma de volgende week toe te passen.

- Voorbeeld 2: U selecteert vorstbeveiligingsmodus voordat u op vakantie gaat. Als u terugkeert naar de automatische modus, gebruikt u automatisch het eerder opgeslagen intelligente programma vanaf de laatste week voordat u vertrok.

In het geval van de controle door een pilootdraad die bijvoorbeeld van een energiebeheerder komt, heeft de pilootdraad voorrang boven het AUTO-programma, dat voortvloeit uit het algoritme zelfstudie.

7 DAGEN EN DAGELIJKS PROGRAMMA

In deze modus hebt u de mogelijkheid om uw apparaat te programmeren door één van de vijf programma's in te stellen die beschikbaar zijn voor iedere dag van de week.

• Toegang tot de programmeermodus

Vanuit Auto, Comfort, Eco of Vorstbeschermingsmodus, druk op of 5 seconden om de programmeermodus te openen.

Schematische volgorde van de programmeringsinstellingen:

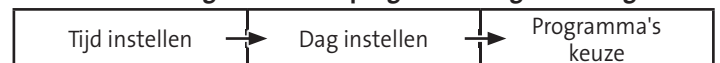

• Dag en tijd instellen

In deze modus kunt u dag en tijd instellen om uw apparaat te programmeren in overeenstemming met uw behoeften.

1- Vanuit Auto, Comfort, Eco of Vorstbeschermingsmodus, druk op gedurende 5 seconden.

De cursor beweegt naar de dag- en tijdmodus.



2- Selecteer met behulp van of . De twee uren cijfers knippen.

De uren scrollen snel, als u op de of knoppen drukt en ze vast houdt.

Opslaan door op te drukken.



- 3- De twee minutencijfers knippen.
 Selecteer met behulp van **-** of **+**.
 Opslaan door op **OK** te drukken.

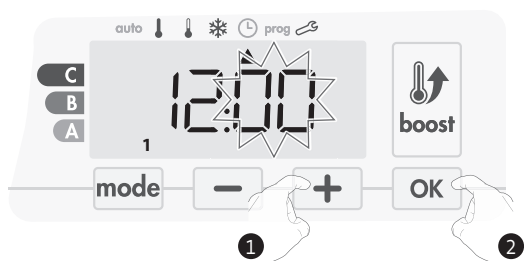

- 4- De cursor boven het nummer 1 (dat vertegenwoordigt de maandag) knippert. Selecteer de datum met behulp van **-** of **+**.
 Opslaan door op **OK** te drukken.

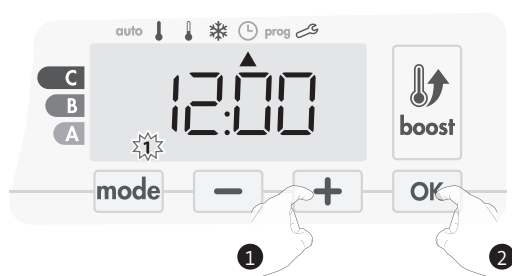

- 5- Druk op **mode** om de programma's te wijzigen en / of toe te wijzen.
 Als u de instelling voor tijd- en dagmodus wilt verlaten, kunt u 3 keer op **mode** drukken.

• Keuze van programma's

Schematische volgorde van programma's:

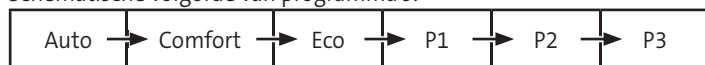

Versie met bewoningsdetector: Het apparaat wordt standaard geleverd met de modus zelfstudie ingeschakeld zoals beschreven op pagina 49. Als dit programma aan uw eisen voldoet, hoeft u niets meer te doen, het toestel, na de initiële 7-daagse leertijd, volgt het autoprogramma dat zich blijft aanpassen aan uw bewoningscycli.

Andere versie: de standaardinstelling van uw apparaat is 7 dagen per week non-stop Comfort.

• Overzicht van programma's

- **Auto:** Automatisch programmeren (zie Automatische programmering met zelfstudieproces pagina 52).
- **Comfort:** Uw toestel werkt 24 uur per dag in de Comfort modus, met betrekking tot elke geselecteerde dag.
Opmerking: U kunt de temperatuur van de Comfort modus instellen op de gewenste temperatuur (zie het gedeelte Comfort temperatuur instellen pagina 48).
- **Eco:** Het apparaat werkt 24 uur per dag in Eco modus.
Opmerking: U kunt de temperatuurverlagende parameters instellen (zie pagina 15).
- **P1:** Uw toestel werkt in de Comfort modus van 06:00 tot 22:00 uur (en in Eco-modus van 22:00 tot 06:00).
- **P2:** Uw apparaat werkt in de Comfort modus van 06:00 tot 09:00 en van 16:00 tot 22:00 uur (en in Eco modus van 09:00 tot 16:00 en van 22:00 tot 06:00).
- **P3:** Uw toestel werkt in de Comfort modus van 06:00 tot 08:00, van 12:00 tot 14:00 en van 18:00 tot 23:00 uur (en in Eco modus van 23:00 tot 06:00, vanaf 08:00 tot 12:00 uur en 14:00 tot 18:00 uur).

• Potentiële wijzigingen van programma's

Als de standaard tijdschema's voor de P1, P2 en P3 programma's niet passen bij uw routines, kunt u deze wijzigen.

De P1-, P2- of P3-programma's wijzigen. Als u de tijdschema's voor de P1-, P2- of P3-programma's wijzigt, worden de schema's gewijzigd voor alle dagen van de week waarvoor P1, P2 of P3 is ingesteld.

- 1- Als u de tijd en dag heeft ingesteld, ga dan naar stap 2.

Druk vanuit de modus Auto, Comfort, Eco of Vorstbescherming **mode** voor 5 seconden.

Wanneer de cursor boven het ingestelde tijdsymbool **⌚** beweegt, drukt u kort op **mode**.



- 2- Druk op **-** of **+**. De cursor beweegt boven prog.

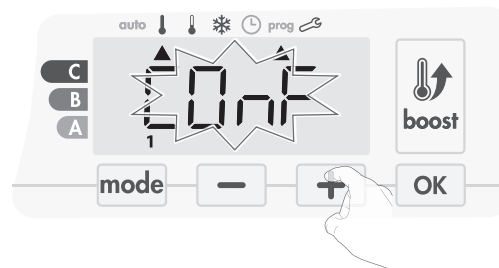

- 3- Met **-** of **+**, selecteer P1.

P1 zal knipperen. Druk op **OK** gedurende 5 seconden om wijzigingen aan te brengen.

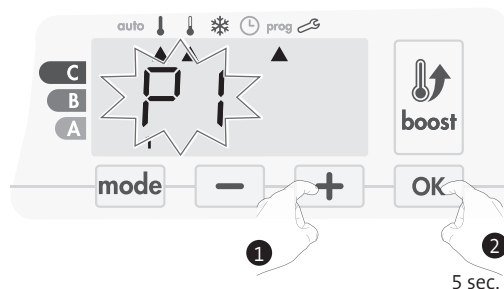

5 sec.

- 4- De starttijd van P1 (die standaard is 06:00) zal knipperen.

Met behulp van **-** of **+**, u kunt deze keer veranderen, met stappen van 30 minuten.

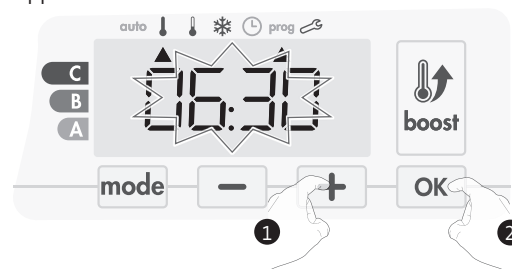

Opslaan door op **OK** te drukken.

- 5- De P1 eindtijd (standaard 22:00) zal knipperen. Met **-** of **+** kunt u deze tijd veranderen, met stappen van 30 minuten.

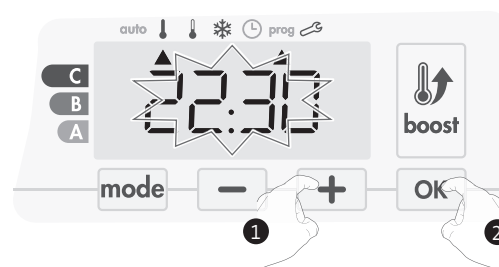

Opslaan door op **OK** te drukken.

6 - Druk op **mode** om de programmeringsmodus te verlaten en terug te keren naar de Automatische modus.

Opmerking: zonder actie op de toetsen, zal het na een paar minuten naar Auto terugkeren.

• **Keuzes en toewijzing van programma's**

1- Als u de tijd en dag hebt ingesteld, wordt de cursor automatisch onder PROG verplaatst .

Vanuit de modus Auto, Comfort, Eco of Vorstbescherming, drukt u dan gedurende 5 seconden op **mode**. Wanneer de cursorpositie onder het ingestelde tijdsymbool  ligt, drukt u nogmaals op **mode**.

Voorafgaande informatie:
zone scherm



Correspondentie dagen /getallen	
maandag	1
dinsdag	2
woensdag	3
donderdag	4
vrijdag	5
zaterdag	6
zondag	7

Versie met bewoningsdetector:

De dagen van de week worden allemaal weergegeven. Op het scherm verschijnt het standaardprogramma Auto (Automatisch programma, zie pagina 47) .

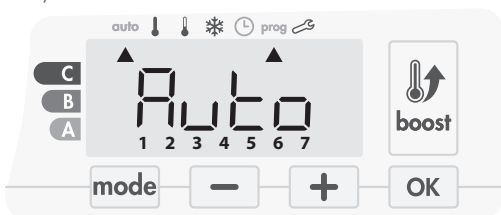

2- Druk op **-** of **+** .

Het programma dat standaard wordt beïnvloed, Auto, knippert. Het wordt toegepast op alle dagen van de week.

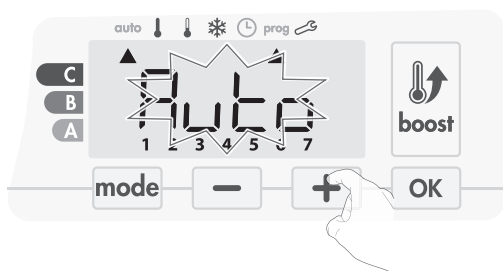

3 - Kies het programma dat u voor deze dag wilt gebruiken:

- of **+** .

Opslaan door op **OK** te drukken .

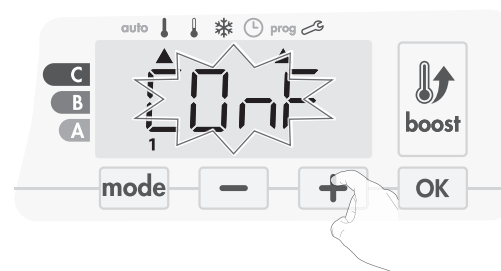

Druk op **-** of **+** .

Het programma voor dag 1 (1 = maandag, 2 = dinsdag, enz.) knippert.

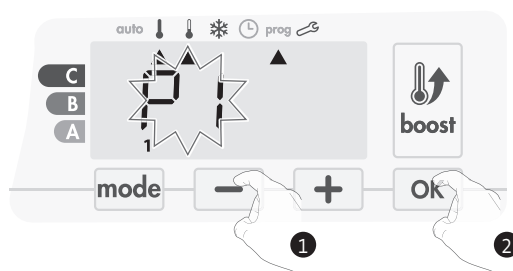

4 - Het programma toegewezen aan de tweede dag van de week (dinsdag) knippert.

Herhaal de eerder beschreven procedure (in punt 3) voor elke dag van de week.

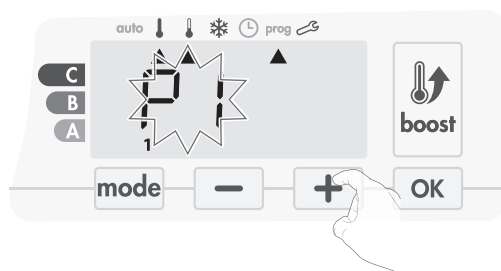

5 - Zodra u een programma voor elke dag hebt gekozen, bevestigt u uw selectie door op **OK** te drukken. De dagen van de week zullen achtereen volgens door het scherm scrollen met de programma's die u voor hen hebt ingesteld (P1, P2, P3, CONF of ECO).

Om de programmeringsmodus te verlaten, drukt u tweemaal op **mode**.

• Bekijk de programma's die u hebt geselecteerd

- Druk vanuit de modus Auto, Comfort, Eco of Vorstbescherming gedurende 5 seconden op **mode**. Druk tweemaal op **mode**, het programma voor elke dag van de week (Comfort, Eco, P1, P2 of P3) scrolt over het scherm voor u.
- Om de programmaweergavemodus te verlaten, drukt u tweemaal op **mode**.

• Handmatige en tijdelijke vrijstelling van een lopend programma

Met deze functie kunt u de instellingstemperatuur tijdelijk veranderen tot de volgende geplande temperatuurverandering of de overgang naar 0:00.

Voorbeeld:

- 1- Het apparaat is in de automatische modus, het programma is Eco 15,5°C.



- 2- Door **-** of **+** te drukken, kunt u bijvoorbeeld tijdelijk de gewenste temperatuur naar 18°C veranderen.

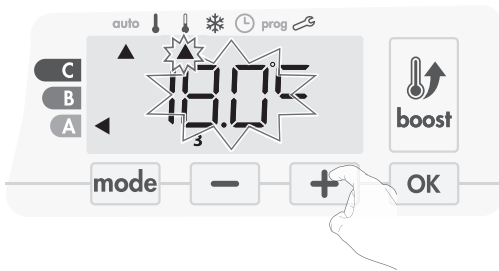

Opmerking: De cursor die overeenkomt met de bedieningsmodus, d.w.z. de Eco-modus in ons voorbeeld, knippert tijdens de tijdelijke afwijking.

- 3- Deze wijziging wordt automatisch geannuleerd bij de volgende wijziging van het programma of de overgang naar 0:00.

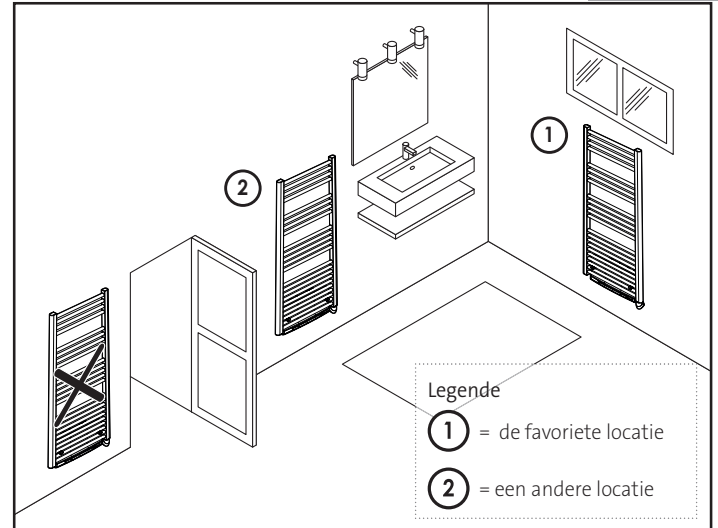

• Overzicht

Verlaging van de temperatuurcyclus door vorstbeveiliging in te stellen tijdens het ventileren van een kamer door een geopend raam. U kunt toegang krijgen tot de open raam-detectie vanuit de Comfort, Eco en Auto modes. Twee manieren om de detector in te schakelen:

- **Automatische activering:** de cyclus van de verlaging van de temperatuur begint zodra de ventilator een temperatuurverandering detecteert.
- **Handmatig activeren:** de cyclus van verlaging van de temperatuur begint door op een knop te drukken.

• Automatische activering (fabrieksinstellingen)

Op pagina 59 staat hoe u deze modus uitschakelt. Het apparaat detecteert een temperatuurdaling. Een geopend raam, een buitendeur, kan de temperatuur laten dalen.

Opmerking: Het verschil tussen de lucht van binnen en van buiten moet voor een significante temperatuurdaling zorgen die door de machine wordt gedetecteerd. Deze temperatuurdaling leidt tot wijziging naar vorstbeschermingsmodus

• Handmatige activering

Door gedurende meer dan 5 seconden op **-** te drukken schakelt het apparaat de vorstbeschermingsmodus in.

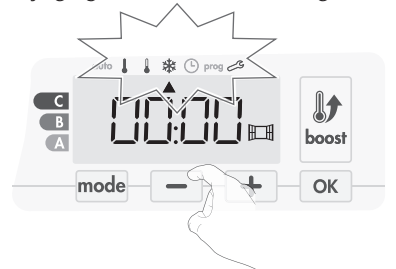

• Vorstbescherming digitale meter

Wanneer het apparaat door een geopend venster een lagere temperatuurcyclus uitvoert, verschijnt er een meter op de display om de cyclustijd weer te geven. De teller wordt bij de volgende keer automatisch opnieuw ingesteld op Vorstbescherming door geopend venster (automatisch of handmatig activeren).

• Stop de vorstbeschermingsmodus

Door op een knop te drukken, stopt u de vorstbeschermingsmodus

Opmerking: als er een temperatuurstijging wordt gedetecteerd, kan het apparaat terugkeren naar de vorige modus (actieve modus voor het openen van het venster).

OPEN VENSTER-DETECTIE, ENERGIEBESPARING

• Belangrijke informatie over de open venster detectie

Belangrijk: de open venster-detectie is gevoelig voor temperatuurschommelingen. Het apparaat reageert op het openen van vensters volgens verschillende parameters: temperatuurinstelling, stijging en val van de temperatuur in de kamer, buitentemperatuur, locatie van het apparaat ...

Als het apparaat zich dicht bij een voordeur bevindt, kan de detectie in storing gaan door de lucht die via de geopende deur binnenkomt. Als dit een probleem is, raden wij u aan de automatische modus open venster-detectie uit te schakelen (zie pagina 59). U kunt echter de handmatige activering gebruiken (zie hieronder).

BEWONINGSDETECTIE, ENERGIEBESPARING

• Belangrijke informatie over de bewoningsdetectie

De bewoningsdetector is gevoelig voor temperatuurschommelingen en licht. Hij zal waarschijnlijk worden verstoord door de volgende items:

- Hete of koude bronnen zoals ventilatoren, lichten, airconditioners.
- Reflecterende oppervlakken zoals spiegels.
- Dier dat in het detectiegebied loopt.
- Voorwerpen die met de wind bewegen, zoals gordijnen en planten.

Schakel de bewoningsdetectie uit als uw apparaat dichtbij een van deze apparaten is geïnstalleerd.

Zie pagina 59 om de bewoningsdetectie uit te schakelen.

Opmerking: het detectiebereik varieert afhankelijk van de omgevings-temperatuur.

• Overzicht

Het toestel past bij uw levensstijl terwijl u uw stroomverbruik onder controle houdt.

Met de voorste infraroodsensor optimaliseert het apparaat de warmtebeheersing op een slimme manier: het detecteert beweging in de kamer waar het is geïnstalleerd en in het geval van afwezigheid, wordt automatisch de progressieve verlaging van de ingestelde temperatuur uitgevoerd, wat leidt tot in: energie-besparingen. Blokkeer niet het zichtveld van de sensor niet door een obstakel (gordijnen, meubels...) om de juiste werking te garanderen.

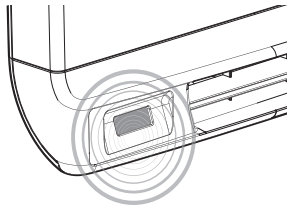

Verlaging van de temperatuur tijdens onbewoonde perioden

Onbewoonde periodes *	Waarde van verlaging van instellingstemperatuur *
20 minuten	Comfort -1°C
40 minuten	Comfort -1,5°C
1 uur	Comfort -2°C
72 uur	Vorstbescherming

* Onveranderbare fabrieksinstellingen

Opmerking: Wanneer er aanwezigheid in de kamer wordt gedetecteerd, keert het apparaat automatisch terug naar de oorspronkelijke modus.

Opmerkingen:

Als de sensor is ingeschakeld en bewegingen in de kamer worden gedetecteerd, licht het scherm enkele seconden op en schakelt dan uit. Om de achtergrondverlichting te wijzigen, zie pagina 56, achtergrondverlichting.

• Operatie

Instellings-temperatuur

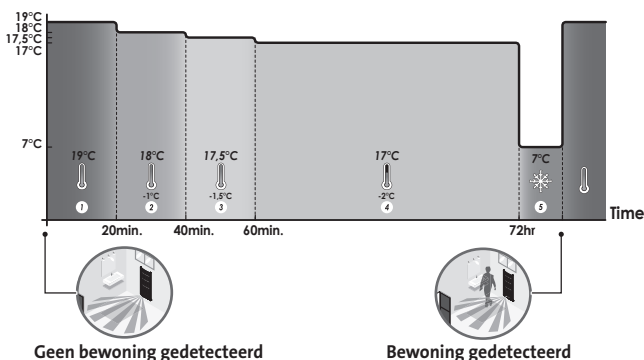

• Afdelingen van de detectiezone

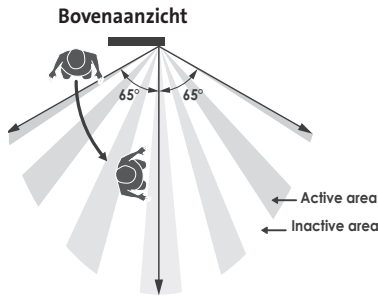

Detectie zone, voor een temperatuur van 19°C.

De detectiezone is verdeeld in actieve en inactieve gebieden. Een persoon die het gebied overschrijdt, wordt gedetecteerd door de infrarood sensor.

Zijaanzicht

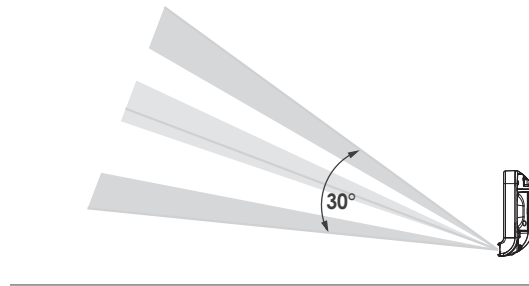

INFORMATIE OVER AFSTANDSBEDIENING MET PILOOTDRAAD

• Overzicht

Uw apparaat kan via een pilootdraad door een centrale bediening worden bediend, waarbij de verschillende bedieningsmodi op afstand door de programmeur worden ingeschakeld.

U kunt het toestel alleen door de pilootdraad in de automatische modus bedienen. In de overige modi worden de door de pilootdraad verzonden opdrachten niet uitgevoerd.

In het algemeen maakt het gebruik van een pilootbedieningssysteem het mogelijk een externe verlaging van het temperatuurinstelling in te stellen, gecombineerd met de interne programmering en de bewoningsdetectie.

Als er meerdere verlagingaanvragen tegelijkertijd verschijnen, wordt voorrang gegeven aan het laagste ingestelde temperatuur, waardoor de besparingen maximaliseren (zie informatie over prioriteiten voor verschillende modi op pagina 56).

Wanneer een signaal van de pilootdraad wordt verzonden, wordt de functie voor optimalisatie van zelfstudie geschorst.

Hieronder de verschillende weergaven van het scherm voor elke opdracht die door de pilootdraad wordt gestuurd:



Pilotdraad = Comfort



Pilotdraad = Eco
Comfort - 3,5°C



Pilotdraad = Eco - 1
Comfort - 1°C



Pilotdraad = Eco - 2
Comfort - 2°C



Pilotdraad = Vorst
bescherming



Pilotdraad = Stop
(Stand-by modus)



Pilotdraad = Boost

• **Afsluiting van stroom**

Bij overconsumptie veroorzaakt een energiebeheerder of een afsluiter geen uitstap van de algemene stroomonderbreker (voorbeeld: gelijktijdig gebruik van uw diverse huishoudelijke apparaten en andere). Hiermee kunt u de aangesloten energieverbruik verminderen en dus uw abonnement optimaliseren met uw energieleverancier.

IMHOTEP-creatiecontrollers zijn ontworpen om te werken met pilootdraadbeveiligingssystemen.

Opdrachten die door de pilootdraad worden verstuurd, worden uitgevoerd door de elektronische controller van het apparaat, die de instelwaarde van de verzonden opdracht zal toepassen.

De "Stop" -opdracht komt overeen met het afsluiten van stroom. Wanneer deze opdracht is ontvangen, schakelt het apparaat over op "stand-by" en gaat dan terug naar de oorspronkelijke bedieningsmodus.



Belangrijk: Gebruik het afsluiten van de stroom niet bij een stroomstoring. In tegenstelling tot het afsluiten van de piloot, resulteert dit type afsluiten in een reeks plotselinge en frequente stroomonderbrekingen, waardoor voortijdige slijtage van het apparaat of zelfs achteruitgang op kan treden die niet onder de garantie van de fabrikant valt.

• **Vrijstelling voor een opdracht die afkomstig is van een externe programmeur van de pilootdraad**

Met deze functie kunt u tijdelijk de instellingstemperatuur aanpassen tot de volgende opdracht die door de centrale bediening of de overgang naar 00:00 is verzonden.

Voorbeeld:

- 1- Het apparaat is in de automatische modus. De centrale bediening heeft een Eco-opdracht van 15,5°C gestuurd.



- 2- Door **-** of **+** te drukken, kunt u bijvoorbeeld tijdelijk de instellingstemperatuur naar 18°C wijzigen.

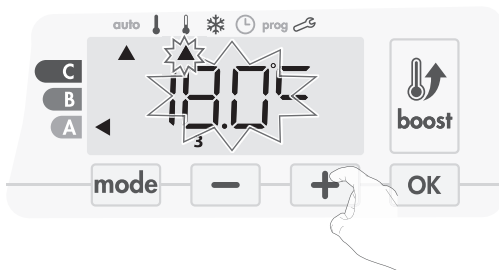

Opmerking: De cursor die overeenkomt met de bedieningsmodus, d.w.z. de Eco-modus in ons voorbeeld, knippert tijdens de tijdelijke afwijking.

- 3- Deze wijziging wordt automatisch geannuleerd bij de volgende opdracht die wordt verzonden door de centrale of de overgang naar 00:00.



INFORMATIE OVER PRIORITEITEN TUSSEN DE VERSCHILLENDE MODI

• **Principe**

In de Comfort-, Eco- en Vorstbeschermingsmodi worden alleen orders van de bewoningssensor en die van de open venstersensor overwogen.

In de automatische modus kan het apparaat verschillende bevelen ontvangen van:

- 7 dagen en dagelijkse programmering geïntegreerd (Comfort of Eco orders);
- 6-bevelen pilootdraad indien aangesloten op de centrale regeleenheid;
- Open vensterdetector;
- Bewoningsdetector.

In het algemeen is het de laagste ontvangen volgorde die voorrang krijgt, behalve wanneer de pilootdraad is aangesloten op een energie-beheersysteem. Dan hebben de opdrachten van de pilootdraad prioriteit. Als er een afwezigheid van bewoning van meer dan 72 uur is gedetecteerd, krijgt overgang naar vorstbeveiliging voorrang, tenzij er een afsluitopdracht aanwezig is op de pilootdraad. Speciaal geval van zelfprogrammering waarbij het temperatuurniveau in de kamer wordt bepaald volgens het leren van de levensstijl en de gekozen optimalisatie modus (Opti Comfort of Opti Eco):

- Tijdens de geprogrammeerde passage in periode Eco, als er een aanwezigheid in de kamer wordt gedetecteerd, wordt er rekening gehouden en wordt het apparaat automatisch in de Comfort modus gehouden.
- Tijdens de geprogrammeerde doorgang naar de Comfort modus, wordt het afwezigheidsdetectiesysteem tijdelijk opgeschort (30 minuten).

In geval van geprogrammeerde Boost, zal de Boost-activatie voorrang hebben op andere ontvangen bevelen, behalve wanneer het stand-by (stop) bevel aanwezig is op de pilootdraad, dan zal het apparaat uitgeschakeld worden en de Boost niet geactiveerd worden.

• **Voorbeelden**

- 7 dagen en dagelijkse programmering = Comfort
- + Pilotdraad 6 opdrachten = Eco

= E co



- 7 dagen en dagelijkse programmering = Comfort
- + Pilotdraad 6 opdrachten = Eco
- + Bewoningsdetector = Vorstbescherming

= Vorstbescherming



- 7 dagen en dagelijkse programmering = Eco
- + Pilotdraad 6 opdrachten = Stop (stand-by-modus)
- + Bewoningsdetector = Eco
- + Open vensterdetector = Vorstbescherming

= Stand-by modus



AFSTANDBEDIENING DOOR RF-AFSTANDBEDIENING

• Overzicht

Uw apparaat kan worden beheerd met een draadloze RF-afstandsbediening.

• RF-koppeling tussen de afstandsbediening en de ventilator

De afstandsbediening en het toestel zijn niet in de fabriek gekoppeld. Ga als volgt te werk :

1- Vanuit de Vorstbeschermingsmodus drukt u gedurende 5 seconden op **OK**.



2 - Het toestel bevindt zich in de koppelingsmodus. Ga dan verder naar de koppeling van de afstandsbediening (Dezelfde procedure, vanuit de vorstbeschermingsmodus, 5 seconden ingedrukt houden «Ok» De afstandsbediening bevindt zich dan in de koppelingsmodus).



3 - Wanneer zowel het toestel als de afstandsbediening zijn gekoppeld, verschijnt het  symbool en blijft dit zichtbaar. Het toestel keert automatisch terug naar de vorstbeveiliging.



• Controleer de RF-sigaalsterkte

U kunt op elk moment de RF-transmissieprestatie tussen het toestel en de afstandsbediening controleren.

Om het RF-ontvangstniveau te bekijken, kunt u vanuit de Vorstbeschermingsmodus drukken **+** gedurende 5 seconden. Dan verschijnt het niveau op het display.



1 = Laag RF-transmissieniveau:

Om de RF-transmissieprestaties tussen de 2 apparaten te verbeteren en de ervoor te zorgen dat beheer op afstand wordt geoptimaliseerd:

- Zorg ervoor dat de RF-overdracht niet wordt onderbroken, beweeg de afstandsbediening.
- Plaats de afstandsbediening dicht bij het toestel

10 = Hoog RF-transmissieniveau, de locatie van de afstandsbediening is geoptimaliseerd.

• Annulering van de RF-koppeling

U kunt op elk moment de RF-overdracht tussen het toestel en de afstandsbediening annuleren.

Druk vanuit de vorstbeschermingsmodus gedurende 5 seconden tegelijkertijd op **-** en **mode**.

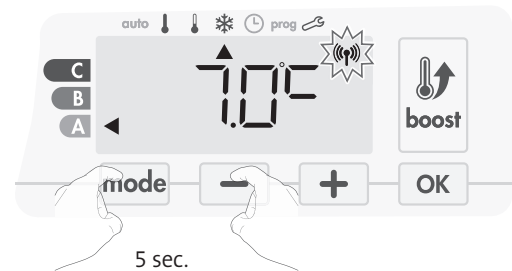

Het  symbool verdwijnt uit het scherm, de afstandsbediening en het toestel worden niet met elkaar geassocieerd.



GEBRUIKERSINSTELLINGEN

TOEGANG

U heeft toegang tot gebruikersinstellingen in 3 stappen:
Uit de modus Auto, Comfort, Eco of Vorstbescherming:

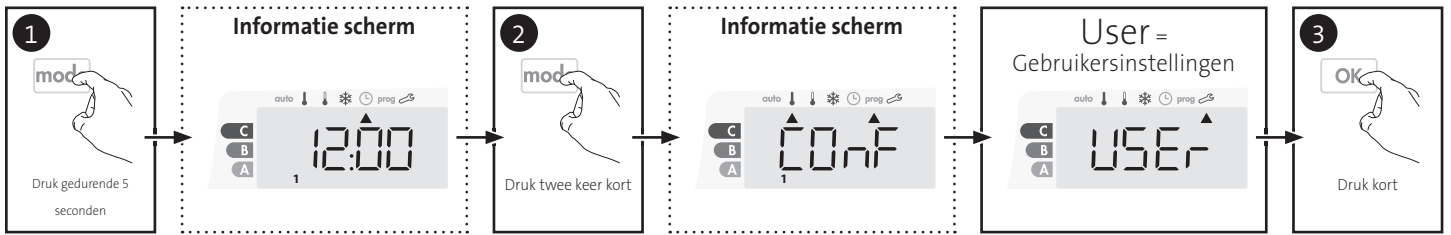

Volgorde instellen:

Achtergrondverlichting → Eco modus temperatuurverlagningsniveau → Vorstbeschermingstemperatuur → Super comfort → Comfort instelling temperatuurlimiet → Maximale Boost-duur → Maximale omgevingstemperatuur → Temperatuureenheid

ACHTERGRONDVERLICHTING INSTELLING

1- Er kunnen drie modi worden ingesteld:

Versie zonder bewoningsdetector:

- L1 = Tijdelijke achtergrondverlichting: Achtergrondverlichting van het scherm als u op een knop drukt.
- L2 = Non-stop achtergrondverlichting: Altijd achtergrondverlichting van het scherm.
- L3 = In deze versie werkt het apparaat volgens de L1-modus.

Versie met bewoningsdetector:

- L1 = Tijdelijke achtergrondverlichting: Achtergrondverlichting van het scherm als u op een knop drukt of tijdens de detectie van de bewoning.
- L2 = Non-stop backlighting: Altijd achtergrondverlichting van het scherm.
- L3 = Tijdelijke achtergrondverlichting: Achtergrondverlichting van het scherm als u op een knop drukt.

L3-modus is de standaardinstelling.

Druk op **-** of **+** om de gewenste instelling te kiezen.

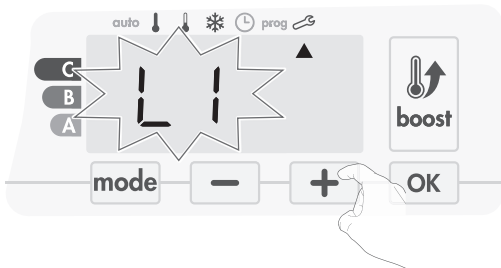

2- Druk op **OK** om op te slaan en door te gaan naar de volgende instelling.



Om de gebruikersinstellingen te verlaten, drukt u tweemaal op **mode**.

INSTELLEN VAN DE ECO MODUS TEMPERatuurVERLAGING

De temperatuurdaling is ingesteld op $-3,5^{\circ}\text{C}$ in vergelijking met de ingestelde temperatuur van de Comfort modus. U kunt het verlaagde niveau aanpassen van -1°C tot -8°C , met intervallen van $0,5^{\circ}\text{C}$.

Belangrijk: ongeacht het ingestelde verlagningsniveau zal de Eco-instellingstemperatuur nooit meer dan 19°C bedragen.

3- Druk op **-** of **+** om de gewenste temperatuur te verkrijgen.



4- Druk op **OK** om op te slaan en door te gaan naar de volgende instelling.



Om de gebruikersinstellingen te verlaten, drukt u tweemaal op **mode**.

DE TEMPERATUUR VAN DE VORSTBESCHERMING INSTELLEN

Uw apparaat is vooraf ingesteld op 7°C . U kunt de vorstbeschermingstemperatuur aanpassen van 5°C tot 15°C , met intervallen van $0,5^{\circ}\text{C}$.

5- Druk op **-** of **+** om de gewenste temperatuur te verkrijgen.

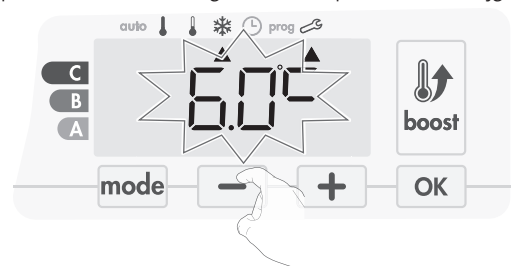

6- Druk op **OK** om op te slaan en door te gaan naar de volgende instelling. Om de gebruikersinstellingen te verlaten, drukt u tweemaal op **mode**.

SUPER COMFORT - ACTIVERING / DEACTIVERING

Standaard is het Super comfort ingeschakeld.

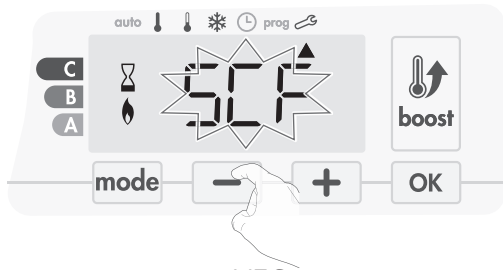

SCF knippert, daarna verschijnt YES op het display. Op het scherm verschijnen het Boost-symbool en het verwarmingslampje.

7- Druk op **-** of **+** om het Super comfort in of uit te schakelen.



Yes = Super Comfort ingeschakeld.
no = Super Comfort uitgeschakeld.

8- Om automatisch op te slaan en door te gaan naar de volgende instelling, druk op **OK**. Om de gebruikersinstellingen te verlaten, drukt u tweemaal op **mode**.

COMFORT INSTELWAARDE TEMPERATUURLIMIET

U kunt het ingestelde temperatuurbereik beperken door een maximale en / of minimale instelling in te voeren, waardoor onbedoelde temperatuurveranderingen voorkomen worden.

• Lage temperatuurgrens

Vergrendelen van het instelbereik met een minimale temperatuurstop, waardoor de temperatuur onder die temperatuur wordt ingesteld. De minimuminstelling is op 7°C ingesteld. U kunt tussen 1°C en 7°C tot 15°C aanpassen.

9- Om de minimale temperatuurinstelling te wijzigen, druk op **-** of **+** en sla dan op door op **OK** te drukken. Als u het niet wilt wijzigen, drukt u op **OK**: het apparaat verandert automatisch om de maximale waarde in te stellen.

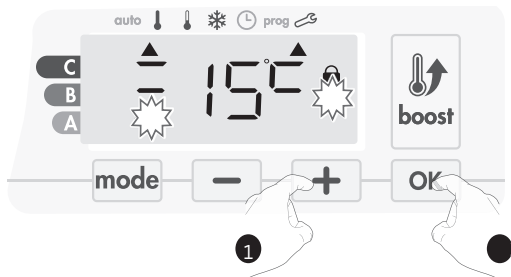

Om de gebruikersinstellingen te verlaten, drukt u tweemaal op **mode**.

• Hoge temperatuurgrens

Vergrendelen van het instelbereik door gebruik te maken van een maximale temperatuurverhoging, waardoor de temperatuur niet hoger kan worden ingesteld dan die temperatuur. De maximale instelling is vooraf ingesteld op 30°C. U kunt deze aanpassen vanaf 19°C tot 30°C met intervallen van 1°C.

10- Om de maximale temperatuurinstelling te wijzigen, drukt u op **-** of **+**.

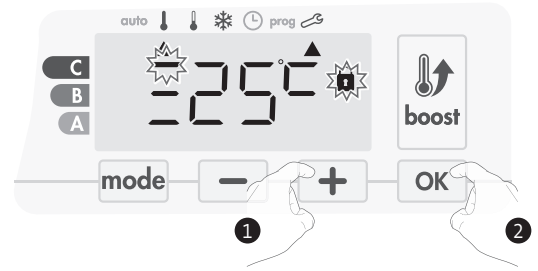

Om automatisch op te slaan en door te gaan naar de volgende instelling, drukt u op **OK**. Om de gebruikersinstellingen te verlaten, drukt u tweemaal op **mode**.

INSTELLEN VAN DE MAXIMALE DUUR VAN DE TOEGELATEN BOOST

De maximale duur van Boost is vooraf ingesteld op 60 minuten. U kunt het van 30 tot 90 minuten aanpassen met intervallen van 30 minuten.

11- Het Boost-symbool en het verwarmingslampje verschijnen op het display en de voorinstelling van 60 minuten knippert.



12- Druk op **-** of **+** om de gewenste duur weer te geven.

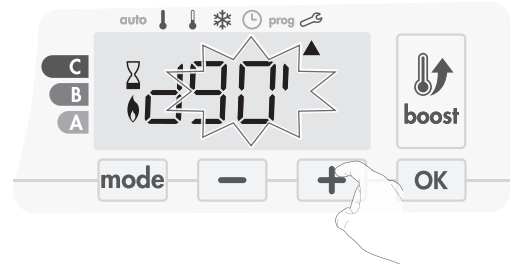

13- Om automatisch op te slaan en door te gaan naar de volgende instelling, drukt u op **OK**.



Om de gebruikersinstellingen te verlaten, drukt u tweemaal op **mode**.

INSTELLING VAN DE MAXIMALE OMGEVINGSTEMPERATUUR VOOR DE AUTOMATISCHE STOP VAN DE BOOST

Wanneer de Boost is ingeschakeld, moet het toestel de kamer verwarmen tot de temperatuurgrens: de maximale omgevingstemperatuur. Als deze bereikt is, stopt de Boost automatisch. Het is ingesteld op 39°C, u kunt deze aanpassen van 25°C tot 39°C met intervallen van 1°C.

Het Boost-symbool en de verwarmingslampje verschijnen op het scherm en de maximale temperatuur knippert.

14- U kunt de maximale temperatuur van de Boost instellen door op **-** of **+** te drukken van 25°C tot 39°C met intervallen van 1°C.

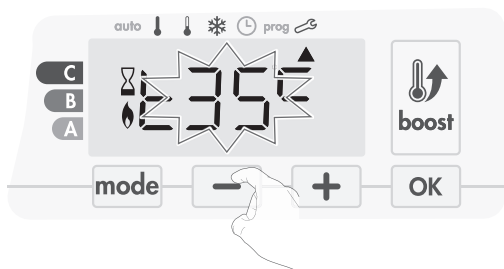

15- Om automatisch op te slaan en door te gaan naar de volgende instelling, druk op **OK**. Om de gebruikersinstellingen te verlaten, drukt u tweemaal op **mode**.

2- nO knippert. Druk op **-** of **+** om Yes te selecteren.

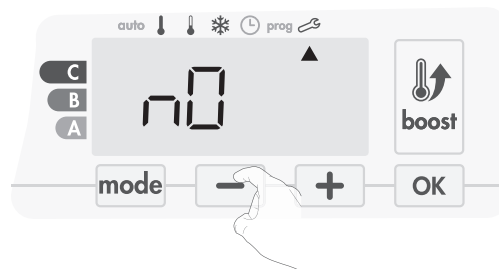

Yes = Fabrieksinstellingen zijn gereset
nO = Fabrieksinstellingen zijn niet gereset

3- Druk gedurende 5 seconden op de toets **OK**. Het apparaat keert terug naar de oorspronkelijke configuratie en gaat automatisch terug naar de home scherm van de gebruikersinstellingen.

INSTELLEN VAN DE TEMPERATUUR EENHEID

De vooraf ingestelde temperatuureenheid is graden Celsius.

16- Druk op **-** of **+** om de temperatuureenheid te wijzigen.

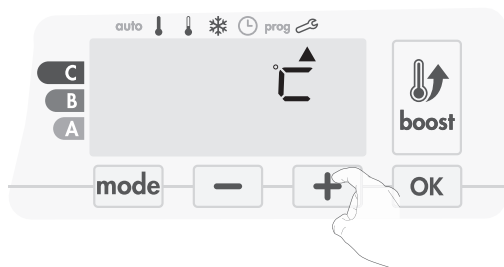

17- Om automatisch op te slaan en door te gaan naar de volgende instelling, drukt u op **OK**.

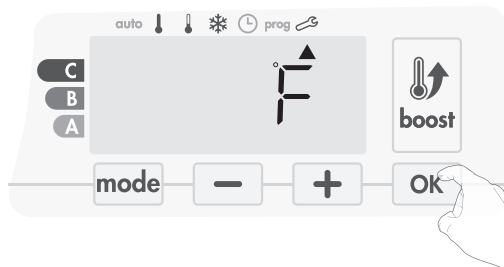

Om de gebruikersinstellingen te verlaten, drukt u tweemaal op **mode**.

FABRIEKINSTELLINGEN HERSTELLEN

Om terug te keren naar de fabrieksinstellingen, ga verder in de volgende volgorde:

1- Druk vanuit de instelling van de temperatuureenheid op **OK** rEST verschijnt op het scherm.

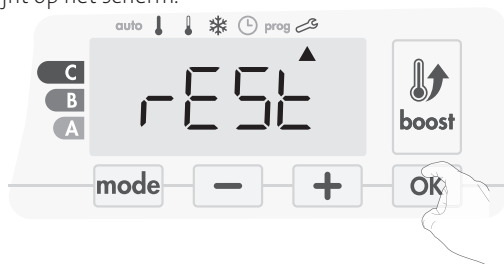

De volgende fabriekswaarden zullen van kracht zijn:

Parameters	Fabrieksinstellingen
Werking	
Comfort instellingstemperatuur	19°C
Boost duur	60 min.
Toetsenblokkering	Uitgeschakeld
Gebruikersinstellingen	
Achtergrondverlichting	L3
Eco modus temperatuurverlaagingsniveau	-3,5°C
Vorstbeschermingstemperatuur	7°C
Super Comfort	Ingeschakeld
Minimum set Comfort instellingstemperatuur	7°C
Maximale set Comfort instellingstemperatuur	30°C
Maximale Boost-duur	60 min.
Maximale omgevingstemperatuur voor het automatisch stoppen van de Boost	39°C
Temperatuur eenheid	°C

Druk op **mode** om de gebruikersinstellingen te verlaten.

INSTALLATIE-INSTELLINGEN

TOEGANG

U heeft toegang tot gebruikersinstellingen in 4 stappen:
Uit de modus Auto, Comfort, Eco of Vorstbescherming

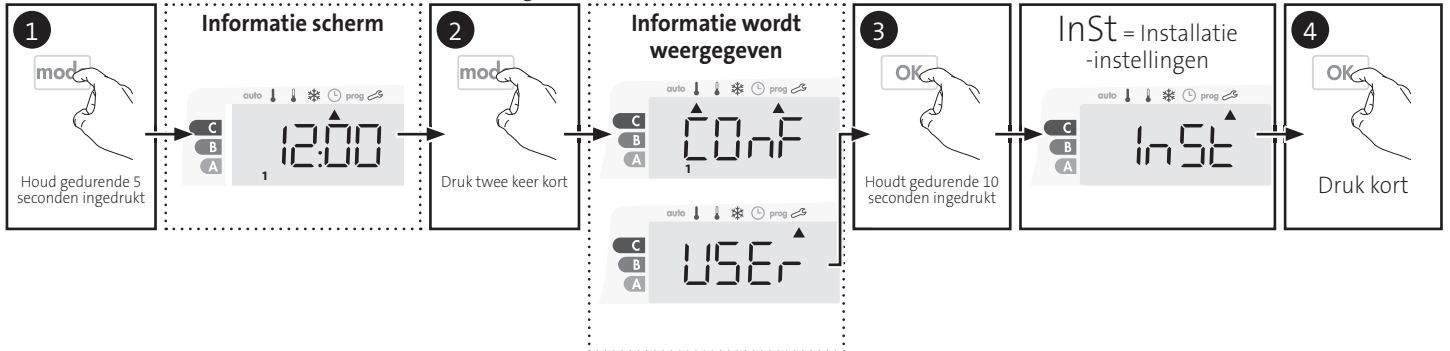

Volgorde instellen:

Configuratie van detectiemodi → Dubbele optimalisatie functie → Super Comfort → PIN-code vergrendeling → Fabrieksinstellingen herstellen

CONFIGURATIE VAN DETECTIEMODI

• Open venster detectie, activeren / deactiveren van de Automatische modus

De Automatische modus is ingeschakeld als standaardinstelling.

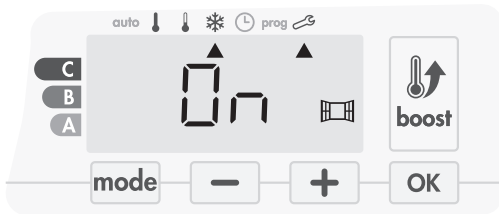

1 - druk op **-** of **+**.

ON = Automatische modus ingeschakeld.

OFF = Automatische modus uitgeschakeld.

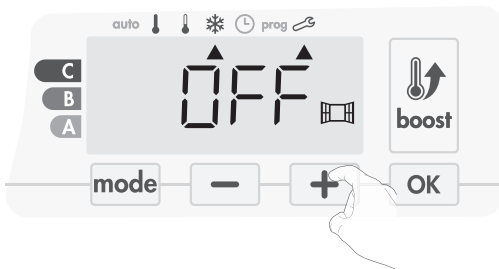

2 - Om automatisch op te slaan en door te gaan naar de volgende instelling, drukt u op **OK**. Om de gebruikersinstellingen te verlaten, drukt u 3 keer op **mode**.

• Bewoningsdetectie, activering / deactivering

1- De bewoningsdetectie ingeschakeld is de standaardinstelling.

2 - Druk op **-** of **+**.

ON = bewoningsdetectie ingeschakeld.

OFF = bewoningsdetectie uitgeschakeld.

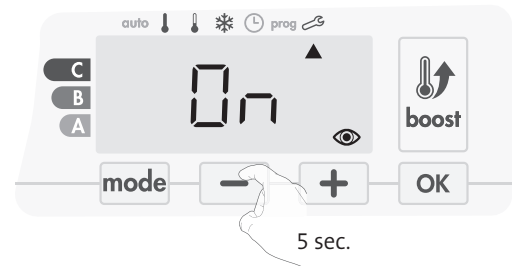

3- Om automatisch op te slaan en te verplaatsen naar de volgende instelling, drukt u op **OK**. Om de gebruikersinstellingen te verlaten, drukt u 3 keer op **mode**.

DUBBELE OPTIMALISATIE FUNCTIE

Deze functie is beschikbaar op het apparaat uitgerust met een bewoningsdetector.

• Overzicht

- Dubbele functie optimalisatie, prioriteit aan comfort of energiebesparing, de keuze is van jou. Afhankelijk van de verschillende parameters: beweging in de kamer, omgevingstemperatuur, gewenste temperatuur, berekent en optimaliseert het apparaat de programmering voor elke verwarmingsperiode, ofwel ingesteld op Comfort of Sparen (Eco):
- In de OPTI ECO modus (efficiëntieprioriteit) zullen de ingebouwde algoritmes van het apparaat het beste compromis berekenen om maximale energiebesparingen te waarborgen tijdens de geprogrammeerde fasen van verhoging en verlaging. In deze modus kan een kleine daling van het temperatuurniveau aan het begin en einde van de comfortperiode de energiebesparingen maximaliseren.
- In de OPTI COMFORT modus (prioriteit aan comfort) berekent het intelligente apparaat het beste compromis om maximaal comfort te waarborgen tijdens de geprogrammeerde fasen van verhoging en verlaging. In de OPTI COMFORT-modus wordt de voorkeur gegeven aan het anticiperen en handhaven van de comforttemperatuur gedurende perioden van gedetecteerde bewoning.

• **Optimalisatie keuze**

De modus OPTI COMFORT is standaard geactiveerd.

Het woord OPTI verschijnt kort op het scherm en zal afwisselen met de ingestelde modus CONF, ECO of OFF.

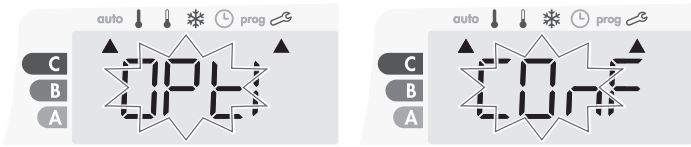

1 - Druk op **-** of **+**.

CONF = Optimalisatie functie geactiveerd voor de OPTI COMFORT modus, prioriteit aan comfort.

ECO = Optimalisatie functie geactiveerd voor de OPTI ECO-modus, prioriteit aan energie-efficiëntie.

OFF = Optimalisatie functie gedeactiveerd.

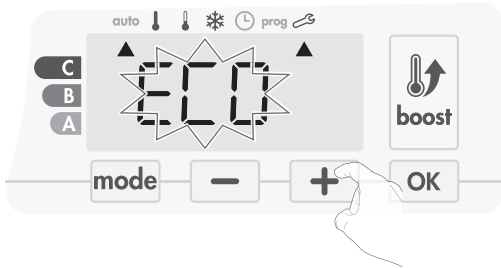

2 - Om automatisch op te slaan en door te gaan naar de volgende instelling, drukt u op **OK**. Om de gebruikersinstellingen te verlaten, drukt u 3 keer op **mode**.

• **PIN-code initialisatie**

Standaard is de PIN-code niet ingeschakeld. De instelmogelijkheid is alleen beschikbaar in de stand-by-modus.

1 - Standaard is de geregistreerde PIN-code 0000.

Druk op **-** of **+** om 0 te selecteren. Het knippert. Opslaan door op **OK** te drukken.

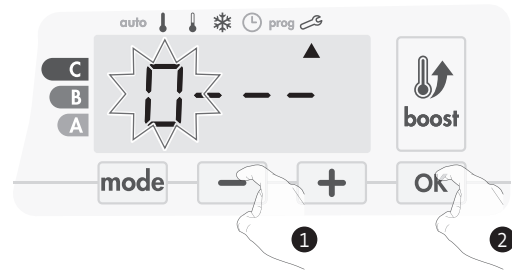

2 - Voor andere nummers selecteert u 0 door op **OK** te drukken.

Wanneer 0000 verschijnt, drukt u opnieuw op **OK** om op te slaan en te verlaten.

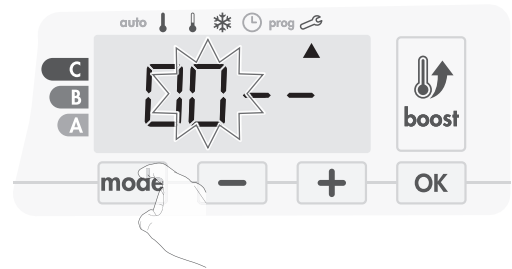

De pincode wordt geïnitieerd, de volgende instelling wordt automatisch weergegeven: PIN-code activering.

PIN CODE SLOT

• **Overzicht**

Uw verwarmingsapparaat is beschermd door een veiligheidscode tegen niet-geautoriseerd gebruik. De pincode (Personal Identity Number) is een aanpasbare 4-cijferige code. Wanneer ingeschakeld, voorkomt het toegang tot de volgende instellingen:

- De Comfort modus selecteren: De toegang tot de Comfort-modus is verboden, alleen de modus Auto, Eco en Vorstbescherming zijn beschikbaar.
- Minimum- en maximumlimieten van het ingestelde temperatuurbereik (de temperatuur wijziging is verboden buiten het toegestane instelbereik).
- Programmeermodus.
- Open venster detectie instellingen.
- Instellen van de Eco-modus temperatuurverlaging.
- De temperatuur van de vorstbeveiliging instellen.

Bovenop de versie met bewoningsdetector:

- Bewoningsdetectie instellingen.
- Optimalisatie keuze.

Er zijn 3 belangrijke stappen nodig voor het eerste gebruik van de PIN-code vergrendeling:

- 1 - PIN-code initialisatie, voer de voorgeprogrammeerde PIN-code (0000) in om toegang te krijgen tot de functie.
- 2 - Activatie van de PIN-code om instellingen te beveiligen die door de PIN-code worden beschermd.
- 3 - Pas de pincode aan, vervang 0000 door de aangepaste code

• **Activering / deactivering van de pincode**

1- OFF verschijnt op het scherm.

Druk op **-** of **+** om de PIN-code in te schakelen.

ON verschijnt op het scherm.

ON = PIN-code ingeschakeld

OFF = PIN-code uitgeschakeld

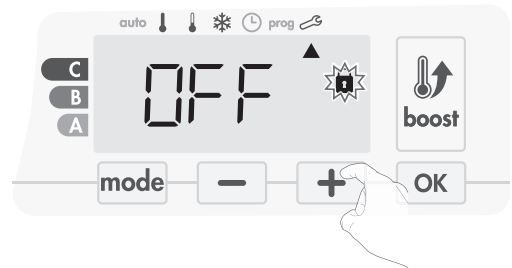

2- Druk op **OK** om op te slaan en terug te gaan naar het scherm voor de instellingen van de startinstallatie.



De pincode is ingeschakeld. Een wijziging van gereserveerde instellingen die in "Overzicht" staan, is nu onmogelijk.

• Pas de pincode aan

Als u de PIN-code hebt geactiveerd, volgt u de onderstaande stappen. Als alternatief moet u de stappen 1 en 2 van het initialisatieproces evenals de stappen 1 en 2 van het activeringsproces kopiëren voordat u de pincode aanpast. Houd er rekening mee dat het aanpassen van de pincode alleen kan worden gedaan nadat de initialisatie en activering van de pincode is voltooid.

1- Wanneer On verschijnt drukt u gedurende ten minste 5 seconden op **OK**.

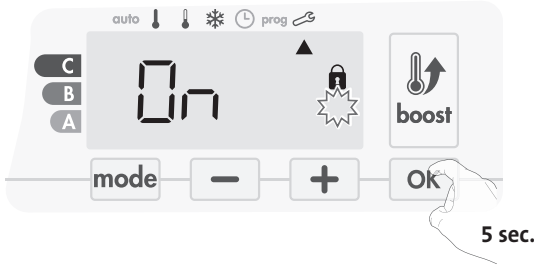

2- De 0000 code verschijnt en het eerste nummer knippert. Druk op **-** of **+** om het eerste gewenste nummer te selecteren en druk dan op **OK** om op te slaan en te verlaten. Herhaal deze bewerking voor resterende 3 nummers.

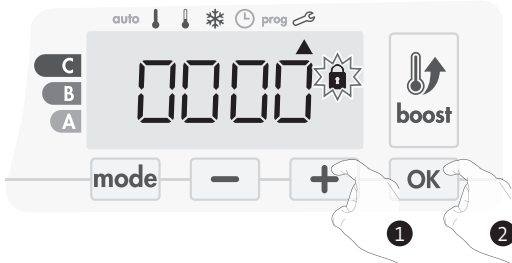

3- Druk op **OK** om te bevestigen. De nieuwe code is nu opgeslagen.



4- Druk nogmaals op **OK** om de instelling van de PIN-code af te sluiten en terug te gaan naar het startscherm van de installatie- instellingen.



Om de Installatie-instellingen te verlaten, drukt u twee keer op **mode**.

FABRIEKINSTELLINGEN HERSTELLEN

Als de beveiligingscode van de PIN-code is uitgeschakeld, worden de instellingen van de gebruiker en de installatie opnieuw geïnitieerd.

1- Druk op de PIN-code instelling **OK**. **rest** verschijnt kort op het scherm.



2- **nO** knippert. Druk op **-** of **+** om **YES** te selecteren.

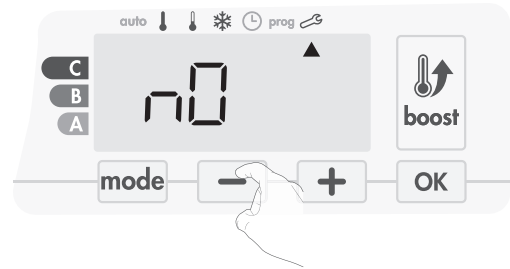

YES = Fabriekinstellingen worden gereset
nO = Fabriekinstellingen zijn niet gereset

3- Druk gedurende 5 seconden op de toets **OK**. Het apparaat keert terug naar de oorspronkelijke configuratie en gaat automatisch terug naar het startscherm van de installatie- instellingen.



De volgende fabriekswaarden zullen effectief zijn:

Instellingen	Fabriekinstellingen
Werking	
Comfort instellingstemperatuur	19°C
Boost duur	60 min.
Toetsenblokkering	Uitgeschakeld
Gebruikersinstellingen	
Achtergrondverlichting	L3
Eco modus temperatuurverlagingniveau	-3,5°C
Vorstbeschermingstemperatuur	7°C
Super Comfort	Ingeschakeld
Minimum set Comfort instellingstemperatuur	7°C
Maximale set Comfort instellingstemperatuur	30°C
Maximale Boost-duur	60 min.
Maximale omgevingstemperatuur voor het automatisch stoppen van de Boost	39°C
Temperatuur eenheid	°C
Installatie-instellingen	
Automatisch open raam -detectie	Ingeschakeld
Bewoningsdetectie	Ingeschakeld
Dubbele optimalisatie functie	Opti comfort
PIN-code beveiliging	Uitgeschakeld
Waarde van de pincode	0000

Om de gebruikersinstellingen te verlaten, drukt u twee keer op **mode**.

EXPERTINSTELLINGEN

TOEGANG

U heeft toegang tot expertinstellingen in 5 stappen.
Uit de modus Auto, Comfort, Eco of Vorstbescherming:

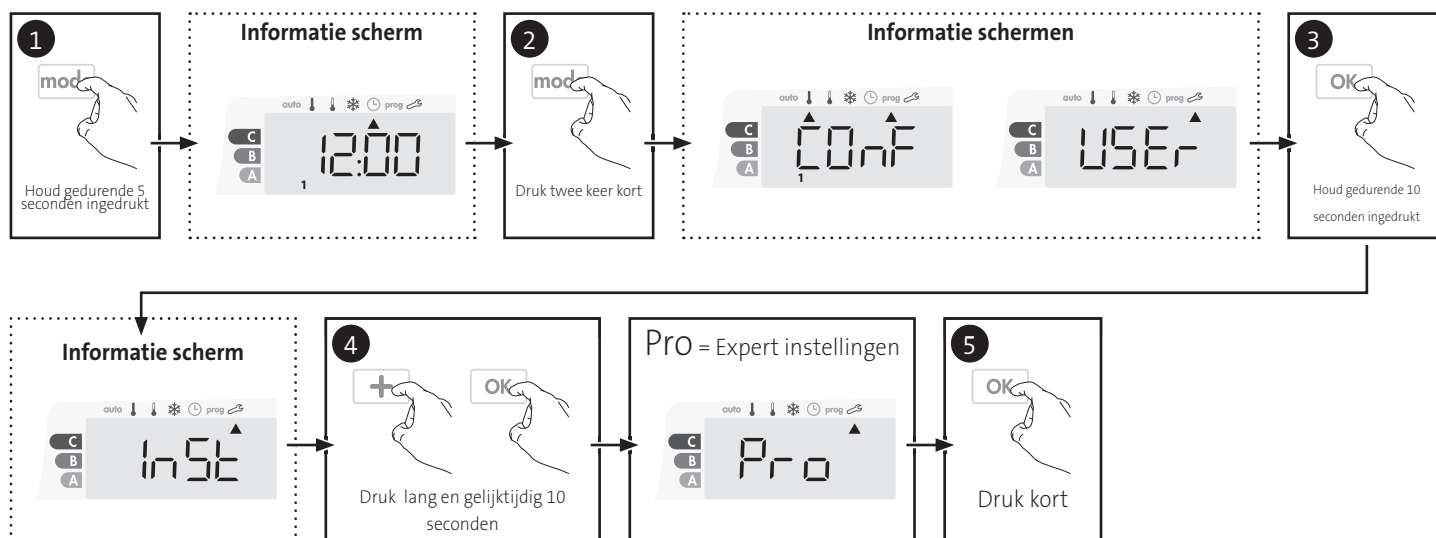

Volgorde instellen:

Instelling van de omgevingstemperatuur sensor → Het energietype instellen → Het vermogen instellen → Interne temperatuurbewaking → Fabrieksinstellingen herstellen

INSTELLING VAN DE OMGEVINGSTEMPERATUUR SENSOR

• Overzicht

Belangrijk: Deze operatie is alleen voorbehouden aan professionele installateurs; eventuele verkeerde wijzigingen kunnen leiden tot controleafwijkingen.

In dat geval wijkt de gemeten temperatuur (gemeten door een betrouwbare thermometer) tenminste 1°C of 2°C af in vergelijking met de temperatuur van de radiator.

De kalibratie past de temperatuur aan die gemeten wordt door de omgevingstemperatuursensor om een afwijking van + 5°C tot -5°C te compenseren met intervallen van 0,1°C.

• Instelling van de omgevingstemperatuur sensor

- Als het verschil van kamertemperatuur negatief is, bijvoorbeeld:
Temperatuur instellen (wat u wilt) = 20°C.
Omgevingstemperatuur (wat u op een betrouwbare thermometer leest) = 18°C.
Verskil gemeten = -2°C.

Belangrijk: Voordat u de kalibratie uitvoert, is het aangeraden 4 uur te wachten na de instelling van de temperatuur om er zeker van te zijn dat de omgevingstemperatuur gestabiliseerd is.

Om te corrigeren, gaat u als volgt te werk: Sensortemperatuur = 24°C (De gemeten temperatuur kan verschillen door de locatie van de thermostaat in de kamer).

Verminder de temperatuur die door de omgevingstemperatuursensor gemeten wordt met 2°C door op **-** te drukken.

In ons voorbeeld gaat de door de sensor gemeten temperatuur van 24°C naar 22°C.

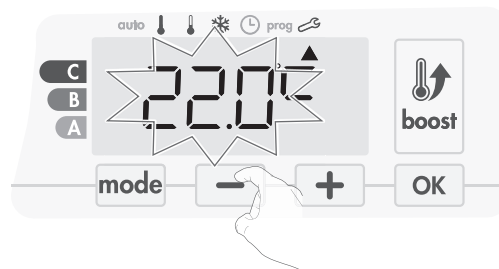

- Als het verschil van kamertemperatuur positief is, bijvoorbeeld:
Temperatuur instellen (wat u wilt) = 19°C.
Omgevingstemperatuur (wat u op een betrouwbare thermometer leest) = 21°C.
Verskil gemeten = +2°C.

Om te corrigeren, gaat u als volgt te werk: Sensortemperatuur = 21°C. (De gemeten temperatuur kan verschillen door de locatie van de thermostaat in de kamer).



Verhoog de temperatuur die door de omgevingstemperatuursensor gemeten wordt met 2°C door op **+** te drukken.

In ons voorbeeld gaat de door de sensor gemeten temperatuur van 21°C naar 23°C.

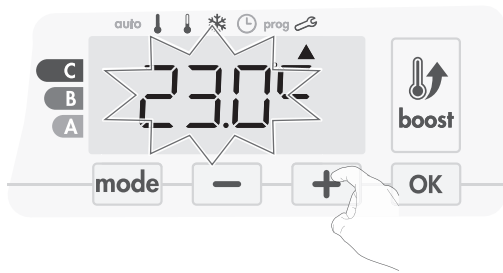

Om de nieuwe waarde goed te keuren, drukt u op **OK**.
Om de Expertinstellingen te verlaten, drukt u 3 keer op **mode**.

• De reset naar nul van de sensorkalibratie

Om de waarde van de correctie op "0" te zetten, doet u het volgende:

1. Wanneer de door de sensor gemeten temperatuur verschijnt, drukt u gedurende minstens 3 seconden op **-** of **+**.

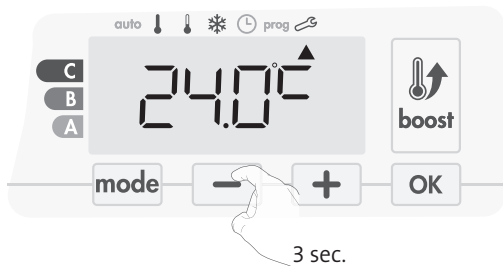

3 sec.

2. Om automatisch op te slaan en door te gaan naar de volgende instelling, drukt u op **OK**. Om de Expertinstellingen te verlaten, drukt u 3 keer op **mode**.



Belangrijk: Deze wijzigingen moeten door gekwalificeerd personeel worden uitgevoerd, het moet tijdens de eerste installatie in productie of ter plaatse worden uitgevoerd

HET ENERGIETYPE INSTELLEN

Het toestel kan gebruikt worden om 2 soorten energie te beheren:

- De elektrische energie die door de elektrische installatie wordt geleverd om elektrische radiatoren te bedienen.
Of
- Het hete water dat door de warmtegenerator van de centrale verwarmingsinstallatie wordt geleverd om hydraulische radiatoren te bedienen. In dit geval zal het toestel een gemotoriseerde klep op de radiatoren bedienen.

Standaard is het toestel geconfigureerd om een elektrische radiatoren te bedienen.

1. **ELEC** verschijnt op het display.
Door te drukken op **-** of **+**, kunt u het energietype dat door de radiatoren wordt gebruikt veranderen.



ELEC = elektrische energie
HYDR = hydraulische energie

2. Om automatisch op te slaan en door te gaan naar de volgende instelling, drukt u op **OK**.



Om de Expertinstellingen te verlaten, drukt u 3 keer op **mode**.

HET VERMOGEN INSTELLEN

Om een controller aan te passen aan de radiatoren en de verbruikte energie te schatten, is het essentieel om de spanning van het apparaat in te stellen.

1. Vooraf ingestelde waarde: 500W. Selecteer een waarde tussen 500W en 1500W door op **-** of **+** te drukken.



2. Om automatisch op te slaan en door te gaan naar de volgende instelling, drukt u op **OK**.

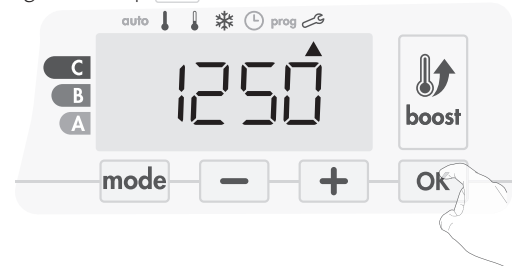

3. Druk 3 keer op **mode** om de Expertinstellingen te verlaten.

INTERNE TEMPERATUURBEWAKING

Een geïntegreerde oververhittingsbeveiliging is aanwezig op het toestel. Deze wordt geactiveerd wanneer een interne temperatuurlimiet is bereikt: de ventilator en de regelaar stoppen meteen.

De maximale instelling is vooraf ingesteld op 65°C. U kunt tussen 60°C en 90°C met intervallen van 5°C aanpassen.

Druk op **-** of **+** dan opslaan door op **OK** te drukken.

Als u het niet wilt wijzigen, drukt u op **OK**: het apparaat gaat automatisch door om de volgende instelling in te stellen.

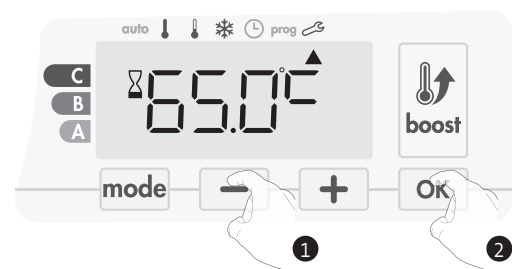

Om de Expertinstellingen te verlaten, drukt u 3 keer op **mode**.

FABRIEKSINSTELLINGEN HERSTELLEN

Als de beveiligingscode van de PIN-code is uitgeschakeld, worden de gebruikers-, installatie- en expertinstellingen opnieuw geïnitieerd:

1. Druk vanuit de interne temperatuurbewakingsinstelling op **OK**. **REST** verschijnt op het display.

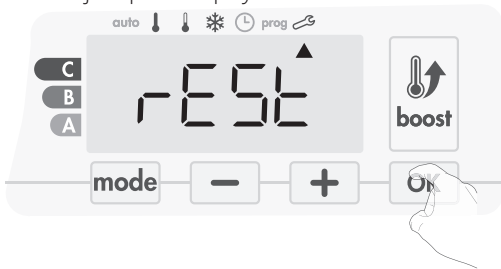

2. **nO** knippert. Druk op **-** of **+** om **Yes** te selecteren.

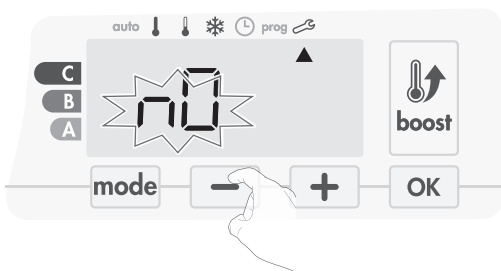

Yes = Fabrieksinstellingen worden gereset
nO = Fabrieksinstellingen zijn niet gereset

3. Druk gedurende 5 seconden op de toets **OK**. Het apparaat keert terug naar de oorspronkelijke configuratie en gaat automatisch terug naar de Automatische modus.



De volgende fabriekswaarden zullen effectief zijn:

Instellingen	Fabrieksinstellingen
Werking	
Comfort instellingstemperatuur	19°C
Boost duur	60 min.
Toetsenblokkering	Uitgeschakeld
Gebruikersinstellingen	
Achtergrondverlichting	L3
Eco modus temperatuurverlagingniveau	-3,5°C
Vorstbeschermingstemperatuur	7°C
Super Comfort	Ingeschakeld
Minimum set Comfort instellingstemperatuur	7°C
Maximale set Comfort instellingstemperatuur	30°C
Maximale Boost-duur	60 min.

Instellingen	Fabrieksinstellingen
Maximale omgevingstemperatuur voor het automatisch stoppen van de Boost	39°C
Temperatuur eenheid	°C

Installatie-instellingen	
Automatisch open venster opsporing	Ingeschakeld
Bewoningsdetectie	Ingeschakeld
Dubbele optimalisatie functie	Opti comfort
PIN-code beveiliging	Uitgeschakeld
Waarde van de pincode	0000

Expertinstellingen	
Energietype	Elec
Spanning	500W
Interne temperatuurbewaking	90°C

Om de Expertinstellingen te verlaten, drukt u 3 keer op **mode**.

ONDERHOUD EN REINIGING VAN HET STOFFILTER

Schakel het apparaat uit door op de knop (schakelaar) te drukken, voordat u onderhoudswerkzaamheden uitvoert.

Het apparaat kan met een vochtige doek worden gereinigd; gebruik nooit schuurmiddelen of oplosmiddelen.

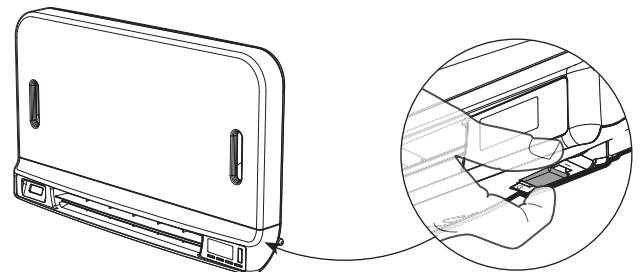

• Onderhoud en reiniging van het stoffilter

Het toestel is uitgerust met een verwijderbare stoffilter, die onzuiverheden uit de lucht haalt die in de kamer wordt geblazen. Als de filter verzadigd is, kan ophoping van stof ervoor zorgen dat het stopt.

In Boost-modus, verschijnt het woord **FILE** op het scherm.



Zet het apparaat uit door op de knop onder het toestel te drukken, voordat u een filterverwijdering uitvoert.

Om de filter schoon te maken, ga verder in de volgende volgorde:

1. Druk van rechts of links op de filterstrip af en haal deze uit de sleuf.

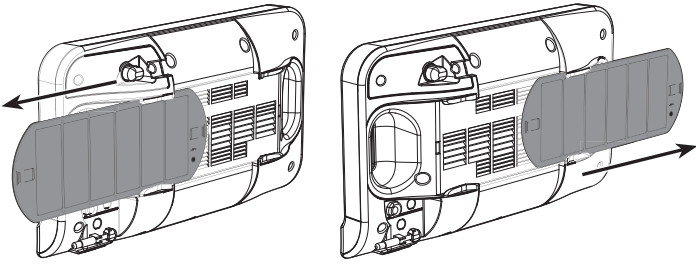

2. Gebruik een stofzuiger om het stof op het filter weg te halen. Als de filter erg vuil is, was het onder een waterkraan met een vochtige spons. Laat de filter na het wassen drogen.

Belangrijk: het wordt aanbevolen om de filter ten minste eenmaal per maand schoon te maken, tenzij het woord FILE eerder op het scherm verschijnt.

3. Als u het apparaat hebt schoongemaakt en gedroogd, plaatst u de filter in zijn gleuf door het in de houders te plaatsen.

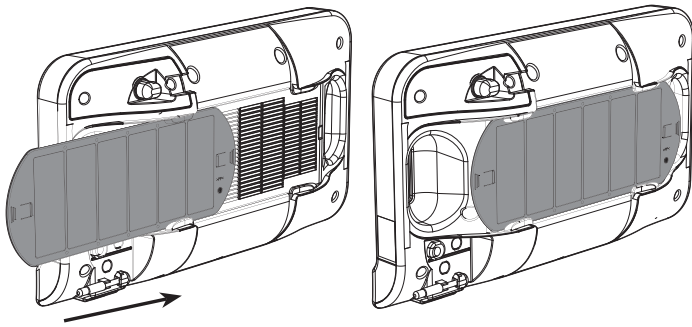

TECHNISCHE SPECIFICATIES

- Spanning bij gebruik: 230V +/- 10% 50Hz.
- Schakelaar: goedgekeurde cyclus 10.000.
- Radiofrequentie: 2,4035 Ghz / 2,4055 Ghz / 2,4075 Ghz.
- Maximale RF-kracht verzonden: <1 mW.
- Stand-by verbruik: <1W.

Geïntegreerde tangentiële toestel en PTC cartridge:

- Ingebouwde anti-oververhitting veiligheidsinrichting (Oververhittingsbescherming door bimetaal TCO en thermische zekering).
- Nominaal vermogen: 900W
- Maximale kracht: Tot 1000W door PTC effect.
- Relais.

Onderverwarmer van klasse II:

- Maximum vermogen van 1500W, weerstandsbelasting.
- Relais en triac controle apparaat bij nulspanning (triac beschermd door een thermische zekering).

Voedingskabel:

- Klasse II: 800 mm, 3 geleiders, Bruin (fase), Blauw (Neutraal) en Zwart (Controledraad / Fil Pilote).

Milieu:

- IP24 (blader horizontaal georiënteerd na installatie).

Verklaring van conformiteit:

Wij verklaren hierbij onder onze verantwoordelijkheid dat de in deze instructies beschreven producten voldoen aan de bepalingen van de richtlijnen en geharmoniseerde normen die hieronder worden vermeld:



- ROOD 2014/53 / EU:
 - Artikel 3.1a (Veiligheid): EN60335-1 / EN60335-2-30 / EN60335-2-43 / EN62333
 - Artikel 3.1b (EMC): ETSI EN301489-1 / ETSI EN301489-3
 - Artikel 3.2 (RF): ETSI EN 300440
- ERP 2009/125 / EG
- Verordening 2015/1188 / EU
- ROHS 2011/65 / EU: EN50581 en worden vervaardigd met behulp van processen die zijn gecertificeerd ISO 9001 V2008.

Het symbool  aangebracht op het product, wijst erop dat u deze aan het einde van de gebruiksduur bij een speciaal recyclingpunt dient te verwijderen, overeenkomstig de Europese Richtlijn WEEE 2012/19 / EU. Als u het vervangt, kunt u deze ook terugsturen naar de retailer waaruit u de vervangende apparatuur koopt. Het is dus geen normaal huishoudelijk afval. Het recyclen van producten stelt ons in staat om het milieu te beschermen en minder natuurlijke hulpbronnen te gebruiken.

INHALTSVERZEICHNIS

Bedienung	68
Diagramm	68
Ein/Standby-Modus	68
Auswahl des Betriebsmodus	69
Boost-Funktion	69
Nach dem Entlüften	70
Super-Komfort	70
Verbrauchsmesser, Energieeinsparungen	70
Einstellen der Temperatur des Komfort-Modus	70
Verbrauchsanzeige, zusammengefasst in kWh, Energieeinsparungen	70
Kindersicherung und Sperren/Entsperren der Tastatur	71
Integriertes Wochen- und Tagesprogramm, Energieeinsparungen	71
Die automatische Programmierung mit dem Selbstlernverfahren	71
Wochen und Tagesprogramm	71
Fensteröffnungserkennung, Energieeinsparungen	74
Präsenzerkennung, Energieeinsparungen	75
Informationen zur Fernsteuerung über Pilotkabel	75
Informationen zu Prioritäten bezüglich der verschiedenen Modi	76
FERNSTEUERUNG DURCH FUNK-THERMOSTAT	77
Anwendereinstellungen	78
Zugang	78
Einstellung Hintergrundbeleuchtung	78
Einstellung des Niveaus der Temperaturabsenkung im Eco-Modus	78
Einstellen der Frostschutz-Temperatur	78
Super-Komfort - Aktivierung/Deaktivierung	79
Temperaturlimit Komfort-Sollwert	79
Einstellung der Maximaldauer des zulässigen Boost	80
Einstellung der maximalen Umgebungstemperatur für den	80
Automatischen Stopp des Boost	80
Einstellung der Temperatureinheit	81
Werkseinstellungen wiederherstellen	81
Installationseinstellungen	82
Zugang	82
Konfiguration der Erkennungsmodi	82
Zweifache Optimierungsfunktion	82
PIN-Code-Sperre	83
Werkseinstellungen wiederherstellen	84
Experteneinstellungen	85
Zugang	85
Anpassung des Umgebungstemperatursensors	85
Energieart einstellen	86
Leistung einstellen	86
Interne Temperaturüberwachung	86
Werkseinstellungen wiederherstellen	87
Wartung und Reinigung des Staubfilters	87
Technische Spezifikationen	89

DIAGRAMM

- Übersicht der Schaltknöpfe

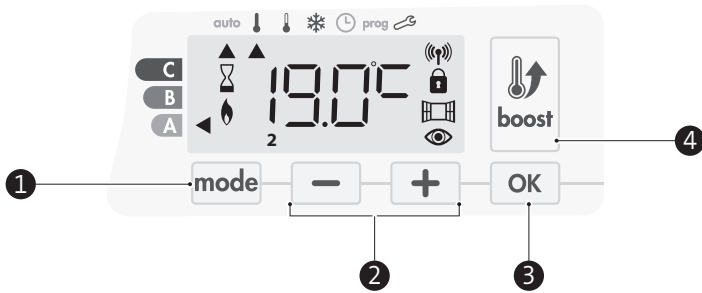

- 1 Auswahl der Betriebsmodi
- 2 Plus und Minus-Tasten zum Einstellen der Temperatur, Uhrzeit, Tag und Programme
- 3 Einstellungen speichern
- 4 Boost-Funktion

- Anzeigen-Überblick

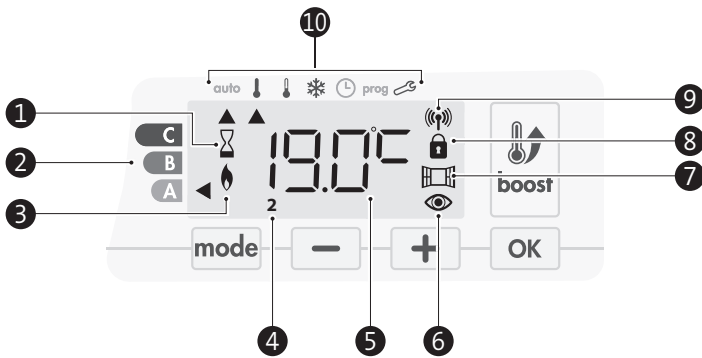

- 1 Boost-Anzeige
- 2 Verbrauchsmesser
- 3 Heizanzeige
- 4 Wochentage (1=Montag ... 7= Sonntag)
- 5 Temperatureinstellungen
- 6 Anzeige Präsenzerkennung
- 7 Anzeige Fensteröffnungserkennung
- 8 Tastatur gesperrt
- 9 Funkübertragungserkennung
- 10 Betriebsmodi:
 - auto Auto-Modus
 - ! Komfort-Modus
 - ! Eco-Modus
 - * Frostschutz-Modus
 - 🕒 Zeit- und Datumseinstellung
 - prog Programmiermodus
 - 🔗 Einstellungen

Wichtig: Im Auto-, Komfort-, Eco- und Standby-Modus schaltet sich das Hintergrundlicht automatisch aus, wenn für eine Dauer von 20 Sekunden keine Tasten betätigt werden. Vor dem Durchführen von Einstellungen muss es durch Drücken einer Taste auf der Tastatur reaktiviert werden.

Stellen Sie vor dem Ändern von Einstellung Einstellungen sicher, dass die Tastatur wirklich entsperrt ist (siehe Seite 71).

EIN/STANDBY-MODUS

Systemstart-Funktion

Um das Gerät in Betrieb zu nehmen, bringen Sie bei erstmaliger Verwendung dieser Funktion den Schalter an der Unterseite des Gebläse, in Stellung 1.

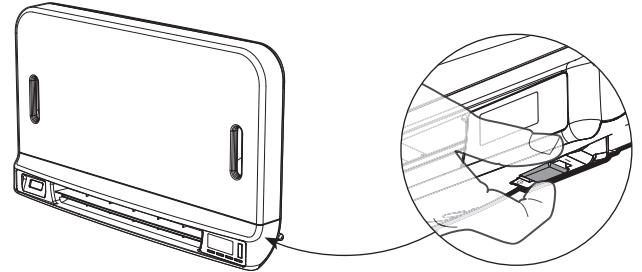

Das Gerät befindet sich im Auto-Modus.

Hinweis: Die Heizungsanzeige schaltet sich nur dann ein, wenn die gemessene Temperatur unter der voreingestellten Temperatur ist. Wenn die Umgebungstemperatur 2°C unter der voreingestellten Temperatur liegt, schaltet sich das Gebläse EIN (weitere Einzelheiten siehe Seite 70 Super-Komfort).

Standby-Funktion

Wenn sich der Schalter an der Unterseite vom Gebläse in Stellung I befindet, drücken Sie diesen um in den Standby-Modus zu wechseln

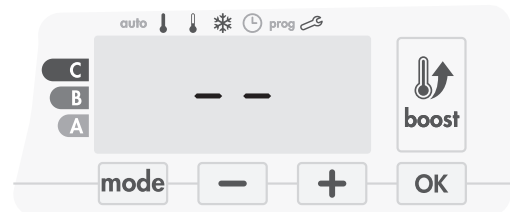
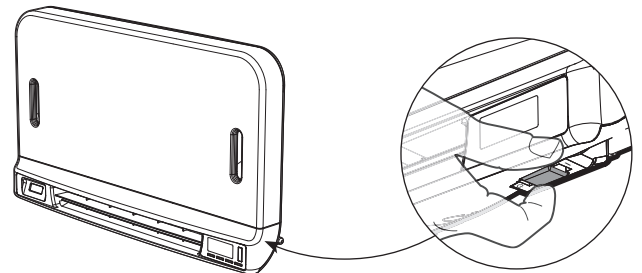

Hinweis:

Die während des Betriebs angepassten Einstellungen werden automatisch gespeichert und bei der nächsten Benutzung angewendet.

z. B.: Wenn das Gebläse in Betrieb ist und Sie das Gerät in den Standby-Modus wechseln möchten, werden die Boost-Funktion und und der Timer-Countdown beim nächsten Einschalten auch wieder eingeschaltet. Der vor dem Einschalten der Boost-Funktion gewählte Modus wird angewendet, wenn sich das Gebläse ausschaltet.

Wichtig:

Stellen Sie vor dem Durchführen von jeglichen Einstellungen sicher, dass die Tastatur wirklich entriegelt ist (siehe Seite 71).



AUSWAHL DES BETRIEBSMODUS

Die Schaltfläche **mode** ermöglicht Ihnen die Anpassung des Betriebsablaufs Ihres Geräts an Ihre Bedürfnisse, abhängig von der Jahreszeit, unabhängig davon, ob sich jemand zu Hause befindet oder nicht.

Durch ein- oder mehrmaliges Drücken der Schaltfläche **mode** wählen Sie den gewünschten Modus.

Abfolge der Modi:

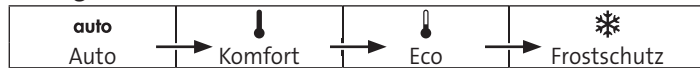

Überblick der Modi

Anzeige

• **auto** Auto-Modus

Im Automatik-Modus wechselt das Gerät automatisch vom Komfort- zum Eco-Modus, je nach dem gewählten Programm.



3 verschiedene Fälle, abhängig von Ihren Einstellungen:

1 Wochen und Tagesprogramm

Ihr Gerät wurde programmiert und führt die Komfort- und Eco-Modus-Befehle in Übereinstimmung mit den von Ihnen gewählten Einstellungen und Zeitperioden aus (siehe Kapitel „Integriertes Wochen und Tagesprogramm“ auf Seite 71).

2 Programmierung durch Pilotkabel

Für den Fall, dass Sie die Programmierfunktion nicht nutzen möchten. Das mit Präsenzerkennung ausgestattete Gerät wird standardmäßig mit aktiviertem Selbstlernmodus ausgeliefert. Ohne Präsenzerkennung ist die Standardeinstellung Ihres Geräts der ununterbrochene Komfort-Modus an 7 Tagen in der Woche. In beiden Fällen müssen Sie die Einstellungen nicht ändern. Durch die Pilotkabel gesendete Aufträge werden nur **im Auto-Modus** angewendet. Daher empfängt Ihr Gerät automatisch durch Ihren Power Manager oder Ihre Zeitschalter gesendete programmierte Aufträge und wendet diese an (siehe das Kapitel "Informationen zur Fernsteuerung über Pilotkabel" auf Seite 75).

3 Ohne Programm

In der Version ohne Präsenzerkennung, wenn das Wochen und Tagesprogramm und das tägliche Programm nicht aktiviert sind oder keine Aufträge durch die Pilotkabel gesendet werden, befindet sich Ihr Gerät aufgrund der Werkseinstellungen an 7 Tagen der Woche ununterbrochen im Komfort-Modus.

• **↓** Komfort-Modus

Ununterbrochener Komfort-Modus. Das Gerät läuft 24 Stunden pro Tag, um die eingestellte Temperatur zu erreichen (z. B. 19° C). Das Temperaturniveau des Komfort-Modus kann vom Anwender eingestellt werden (siehe Seite 70).



• **↓** Eco-Modus

Eco ist die Temperatur des Komfort-Modus minus 3,5° C. Dies ermöglicht Ihnen ein Senken der Temperatur ohne manuelles Zurücksetzen der Temperatur des Komfort-Modus. Wählen Sie diesen Modus bei kurzzeitiger Abwesenheit (zwischen 2 und 24 Stunden) und in der Nacht.



• **❄** Frostschutz-Modus

Dieser Modus ermöglicht Ihnen den Schutz Ihres Hauses bei kaltem Wetter (eingefrorene Rohre usw.), indem er zu jeder Zeit eine Mindesttemperatur von 7°C aufrecht erhält. Wählen Sie diesen Modus, wenn Sie Ihr Haus für einen längeren Zeitraum verlassen (mehr als 5 Tage).



Wiederherstellung der Werkseinstellungen Siehe Seite 86.

BOOST-FUNKTION

Wichtig: der Boost-Modus kann jederzeit aktiviert werden, egal in welchem Bedienmodus sich das Gerät befindet (Auto, Komfort, Eco oder Frostschutz).

Zur Aktivierung des Boost-Modus drücken Sie **boost**. Die gewünschte Temperatureinstellung wird für die angeforderte Zeitperiode auf ihr Maximum eingestellt. Die 60-Minuten-Anzeige blinkt standardmäßig.

Kommentar: Wenn die Heizanzeige eingeschaltet ist, schaltet sich das Gebläse ein und heizt dadurch den Raum zusätzlich zu der vom Gerät abgegebenen Wärme auf.

- Drücken Sie zuerst: Boost.

Während der ersten Minute: das Boost-Symbol und die Heizanzeige erscheinen und der Zeitzähler blinkt.



In der ersten Minute können Sie, wie in den erweiterten Einstellungen definiert (weitere Details siehe Seite 79) die Boost-Dauer von 0 zur maximalen genehmigten Dauer in Intervallen von 5 Minuten (oder noch schneller durch Drücken auf Maximum für 2 Sekunden) durch Drücken von **-** und **+** ändern. Diese Änderung wird gespeichert und mit dem nächsten Boost wirksam.

Nach 1 Minute beginnt der Boost-Zähler und die Zeit läuft im Minuten-takt ab.

Kommentar: Nach 1 Minute können Sie die Dauer vorübergehend ändern: dies ist aber nur für den aktuellen Boost gültig und wiederholt sich nicht.

Der Boost kann auf 3 verschiedenen Arten werden:

- Ein Befehl „Stopp“ wurde von Ihrem Energy Manager durch die Pilotkabel gesendet:

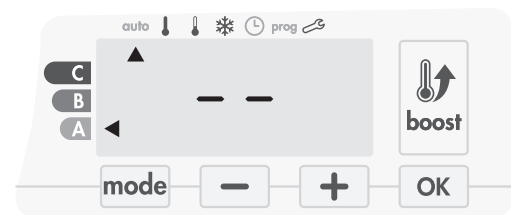

Das Gebläse stoppt und -- erscheint. Der Cursor bewegt sich zu Auto. Wenn der Befehl Komfort gesendet wird, wird das Gebläse neu gestartet, bis der Zählvorgang endet.

- **FILT** erscheint auf dem Display:



Das Gebläse arbeitet weiterhin, heizt aber nicht. Überprüfen Sie, ob sich etwas vor dem Lüftungsgitter befindet, das den Luftdurchfluss blockiert. Der Filter könnte durch Staub verstopft sein und muss gereinigt werden (siehe Seite 86).

Kommentar: Falls der Filter verstopft ist oder das Gitter versehentlich bedeckt wurde, schaltet ein spezieller Sensor das Gerät ab. Der normale Betrieb des Geräts wird beim nächsten Anschalten wieder gestartet, wenn der Filter oder das Gitter nicht verstopft sind und erst, nachdem sich das Gebläse abgekühlt hat.

- Wenn die Umgebungstemperatur während der Zählung die maximale Boost-Temperatur erreicht:

Das Gebläse schaltet sich ab, aber der Boost-Modus ist immer aktiv; der Zähler wird ständig angezeigt, das Boost-Symbol und die Heizanzeige blinken auf dem Display. Wenn die Temperatur unter die maximal zulässige Temperatur fällt, wird das Gebläse neu gestartet, bis der Zählvorgang endet.

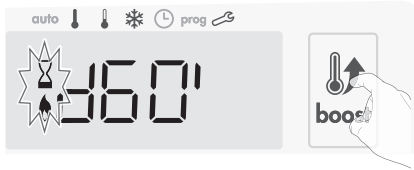

- Zweimal Drücken = Boost-Aufhebung.

Der Cursor bewegt sich zum vorherigen aktiven Modus und die eingestellte Temperatur erscheint.

NACHLÜFTUNG

Wenn sich das Gebläse und die Heizpatrone ausschalten, läuft die Lüftung für einige Sekunden weiter, um die Lebensdauer des Produkts zu schonen und zu optimieren.

Es erscheinen Sekunden und werden heruntergezählt; die Tastatur ist während der Nachlüftung deaktiviert.



SUPER-KOMFORT

Das Gebläse kann im Falle eines nennenswerten Unterschieds zwischen der Umgebungstemperatur und der eingestellten gewünschten Temperatur als sofortige zusätzliche Heizquelle genutzt werden. Der Modus Super-Komfort wird eingeschaltet, wenn der Unterschied zwischen der Umgebungstemperatur und der eingestellten Temperatur mehr als 2°C beträgt.

Super-Komfort ist standardmäßig aktiviert (siehe Kapitel Erweiterte Einstellungen Seite 78, und Super-Komfort-Modus Seite 79).

Beispiel: Das Gerät befindet sich im Eco-Modus, eingestellt auf 17,5°C, Sie entscheiden sich für einen Übergang in den Komfort-Modus: der Unterschied zwischen 21°C und 17,5°C ist 3,5°C, also mehr als 2°C. Das Gebläse startet automatisch, um ein Erhöhen der Temperatur zu unterstützen und die gewünschten 21°C zu erreichen. Das Boost-Symbol und die Heizanzeige erscheinen auf dem Display und der Cursor blinkt über dem gewählten Modus.

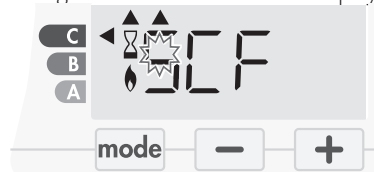

SCF und die eingestellte Temperatur für Super-Komfort erscheinen abwechselnd auf dem Display.

Super-Komfort stoppt, wenn:

- der Temperaturunterschied weniger als oder gleich 0,5°C beträgt.
- der Temperaturunterschied nach einer Stunde Super-Komfort noch mehr als 2°C beträgt.

Kommentar: Der Super-Komfort-Modus funktioniert nur im Komfort- und Auto-Komfort-Modus.

VERBRAUCHSMESSER, ENERGIEEINSPARUNGEN

Das Gerät zeigt das Energieverbrauchslevel durch eine Markierung vor einer Farbe an: rot, orange oder grün. So können Sie mit den Temperatureinstellungen Ihren Energieverbrauch wählen. Wenn die Temperatureinstellungen erhöht werden,

erhöht sich auch der Verbrauch.

Die Messung erscheint im Auto-, Komfort-, Eco- und Frostschutz-Modus unabhängig vom Temperatureiveau.

C - Rote Farbe Hohes Temperatureiveau: es wird empfohlen, die eingestellte Temperatur deutlich zu senken.	Temperatureinstellung > 22° C Wenn die Temperatureinstellung höher als 22° C ist	
B - Orange Farbe Durchschnittliches Temperatureiveau: es wird empfohlen, die eingestellte Temperatur leicht zu senken.	19° C < Temperatureinstellung ≤ 22° C Wenn die eingestellte Temperatur über 19° C und kleiner oder gleich 22° C ist	
A - Grüne Farbe Idealtemperatur.	Temperatureinstellung ≤ 19° C Wenn die eingestellte Temperatur kleiner oder gleich 19° C ist	

EINSTELLEN DER TEMPERATUR IM KOMFORT-MODUS

Vom Auto- und Komfort-Modus aus haben Sie Zugriff auf die Komfort-Temperatureinstellungen. Sie sind auf 19° C voreingestellt.

Mit und können Sie die Temperatur auf Werte zwischen 7°C und 30°C in Schritten von 0,5°C einstellen.



Hinweis: Sie können die Komfort-Temperatur begrenzen; weitere Details siehe Seite 79.

VERBRAUCHSANZEIGE, ZUSAMMENGEFASST IN KWH, ENERGIEEINSPARUNGEN

Sie können den geschätzten Energieverbrauch in kWh seit dem letzten Zurücksetzen des Energiezählers ansehen.

● Anzeige des geschätzten Energieverbrauchs

Um diese Schätzung im Auto-, Komfort-, Eco- oder Frostschutz-Modus zu sehen, drücken Sie .



Um den Anzeigemodus für den Verbrauch zu verlassen, drücken Sie eine beliebige Schaltfläche. Das Gerät wird automatisch in den vorangegangenen aktiven Modus zurückgesetzt.

● Zurücksetzen des Energiezählers

Zum Zurücksetzen des Energiezählers vom Auto-, Komfort-, Eco- oder Frostschutz-Modus, gehen Sie wie folgt vor.



1- Drücken Sie .

2- Drücken Sie gleichzeitig  und  für mehr als 5 Sekunden.

Um das Zurücksetzen des Energiezählers zu beenden, drücken Sie eine beliebige Schaltfläche. Das Gerät wird automatisch in den vorausgegangenen aktiven Modus zurückgesetzt.



KINDERSICHERUNG UND SPERREN/ ENTSPERREN DER TASTATUR

• Tastatursperre

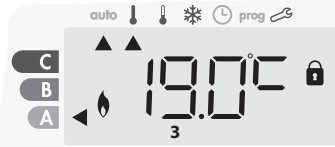
Um die Tastatur zu sperren, drücken Sie die Schaltflächen  und  und halten Sie sie 10 Sekunden lang gedrückt. Das Schloss-Symbol  erscheint auf dem Display und die Tastatur ist gesperrt.



• Tastatur entsperren

Um die Tastatur zu entsperren, drücken Sie die Schaltflächen  und  und halten Sie sie wieder für 10 Sekunden gedrückt. Das Schloss-Symbol  verschwindet vom Display und die Tastatur ist entsperrt.

Wichtig: wenn die Tastatur gesperrt ist, ist nur die Schalttaste (Schalter) aktiviert.

Wenn sich das Gerät im Standby-Modus befindet, wenn die Tastatur gesperrt wird, müssen Sie es für das nächste Anheizen entsperren, um Zugriff auf den Setup zu haben.

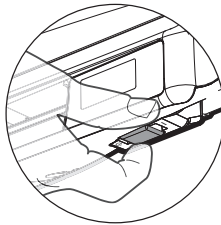

INTEGRIERTES WOCHEN UND TAGESPROGRAMM, ENERGIEEINSPARUNGEN

DIE AUTOMATISCHE PROGRAMMIERUNG MIT DEM SELBSTLERNVERFAHREN

Diese Funktion ist bei Produkten verfügbar, die mit einer Präsenzerkennung ausgestattet sind.

• Überblick

Auto-Programmierung (Auto): Nach einer anfänglichen Lernphase von einer Woche analysiert das Gerät Präsenzyklen, um ein wöchentliches Programm, das an Ihre Lebenszyklen angepasst ist, zu ermitteln und umzusetzen. Es wechselt dabei zwischen dem Komfort- und Eco-Modus hin und her, um den effizientesten und gleichzeitig bequemen und endnutzerorientierten Heizzyklus zu erstellen. Der Algorithmus des Produkts lernt fortwährend die Veränderungen in Ihrem Präsenzmuster und passt sich Woche für Woche an diese an, um das Heizprogramm für die Änderungen in den sich entwickelnden Präsenzmustern zu optimieren.

• Betrieb

Bei der ersten Aktivierung Ihres Geräts im Auto-Modus ist der Modus „Auto-Programmieren“ aktiviert. Zum Deaktivieren und Ändern des Programms, siehe Auswahl und Zuweisung von Programmen auf Seite 73.

Die erste Woche des Betriebs ist die Lernwoche, in der das Gerät Ihre Gewohnheiten speichert und ein Programm für die Woche erarbeitet. Es definiert daher ein Programm, das aus Komfort- und Eco-Phasen aufgebaut ist, die für jeden Tag der Woche unabhängig gestaltet werden. Während dieser Lernwoche wird das Gerät vorübergehend im permanenten „Komfort“-Modus betrieben.

Wichtig: Um sicherzustellen, dass die Auto-Programmierung optimiert ist, stellen Sie bitte sicher, dass der Präsenzerkennungssensor nicht durch eine externe Quelle unterbrochen wird. Siehe „Wichtige Informa-



Beispielanzeige in Komfort-Phase



Beispielanzeige in Eco-Phase

tionen zum Präsenzerkennungssensor" auf Seite 75.

• Einsatz des intelligenten Programms

Eine Woche nach dem Einschalten wird das Gerät das neue Programm für die nächsten 7 Tage anwenden. Danach optimiert das Gerät Woche für Woche das intelligente Programm „Auto“, indem es die Komfort- und Eco-Perioden entsprechend Ihrem Lebensstil anpasst.

Wenn sich das Produkt länger als 24 Stunden im Frostschutz- oder Standby-Modus befindet, werden das Lernen und die Optimierung des intelligenten Programms beendet: Das Gerät speichert das zuvor aufgezeichnete Programm der letzten Woche vor dem Wechsel in den Frostschutz- oder Standby-Modus.

- Beispiel 1: Wenn das Produkt in der Mitte der Saison installiert wird oder seine Installation bereits in der Bauphase geplant ist, kann es im Standby-Modus eingeschaltet werden. Wenn Sie den Auto-Modus wählen, startet die Lernwoche automatisch. Das Gerät befindet sich im permanenten Komfort-Modus und speichert Ihre Gewohnheiten, um das angepasste Programm in der nachfolgenden Woche anzuwenden.

- Beispiel 2: Sie wählen den Frostschutz-Modus, bevor Sie in Urlaub fahren. Nach Ihrer Rückkehr, wenn Sie in den Auto-Modus zurückschalten, wird das Gerät automatisch das zuvor gespeicherte intelligente Programm der letzten Woche vor Ihrer Abfahrt anwenden.

Im Falle einer Steuerung durch Pilotkabel, beispielsweise von einem Energy Manager aus, hat das Pilotkabel Vorrang vor dem AUTO-Programm mit dem Selbstlern-Algorithmus.

WOCHEN UND TAGESPROGRAMM

In diesem Modus haben Sie die Option, Ihr Gerät zu programmieren, indem Sie eins der fünf angebotenen Programme für jeden Tag der Woche einstellen.

• Zugriff auf den Programmiermodus

DRÜCKEN SIE im Auto-, Komfort-, Eco- oder Frostschutz-Modus  für 5 Sekunden, um in den Programmiermodus zu gelangen.

Schematische Abfolge der Programmierereinstellungen:

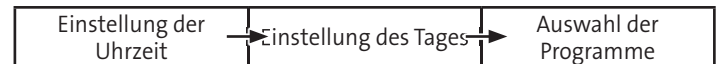





• Einstellung von Tag und Uhrzeit

In diesem Modus können Sie den Tag und die Uhrzeit einstellen, um das Gerät Ihren Bedürfnissen entsprechend zu programmieren.

1- DRÜCKEN SIE IM Auto-, Komfort-, Eco- oder Frostschutz-Modus für 5 Sekunden auf .

Der Cursor bewegt sich auf den Einstellungsmodus für Tag und Uhrzeit.



2- Auswählen mit  oder . Die beiden Stundenzahlen blinken. Die Stundenanzeige wechselt schneller, wenn Sie  oder  gedrückt halten.

Speichern durch Drücken von .

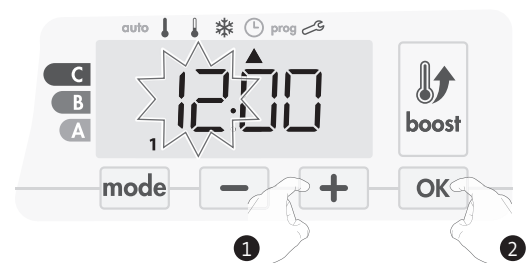

- 3- Die beiden Minutenzahlen blinken.
auswählen mit **-** oder **+**.
Speichern durch Drücken von **OK**.



- 4- Der Cursor blinkt über der Zahl 1 (steht für Montag). Wählen Sie den Tag mit **-** oder **+**.
Speichern durch Drücken von **OK**.



- 5- Zum Ändern und/oder Zuweisen von Programmen, drücken Sie **mode**.
Um die Einstellungen für Uhrzeit und Tag zu verlassen, drücken Sie **mode** 3 Mal.

● Programmauswahl

Schematische Folge der Programme:



Version mit Präsenzerkennung: Das Gerät wird standardmäßig mit aktiviertem Selbstlernmodus geliefert, wie bereits auf Seite 71 beschrieben. Wenn dieses Programm Ihren Anforderungen entspricht, müssen Sie nichts weiter unternehmen. Das Gerät wird nach einer 7-tägigen Lernphase dem Auto-Programm folgen, das weiterhin selbstständig das Programm an Ihre Aufenthaltsgewohnheiten anpasst.

Andere Version: die Standardeinstellung Ihres Geräts ist der ununterbrochene Komfort-Modus an 7 Tagen der Woche.

● Programm-Überblick

- **Auto:** Auto-Programmierung (Siehe Automatische Programmierung mit Selbstlernprozess auf Seite 74).
- **Komfort:** Ihr Gerät wird an jedem gewählten Tag rund um die Uhr im Komfort-Modus betrieben.
Hinweis: Sie können die Temperatur des Komfort-Modus auf die von Ihnen benötigte Temperatur einstellen (siehe Abschnitt Einstellen der Temperatur des Komfort-Modus, Seite 70).
- **Eco:** Das Gerät wird rund um die Uhr im Eco-Modus betrieben.
Hinweis: Sie können temperaturabsenkende Parameter einstellen (siehe Seite 79).
- **P1:** Ihr Gerät wird von 06:00 Uhr bis 22:00 Uhr im Komfort-Modus betrieben (und von 22:00 Uhr bis 06:00 Uhr im Eco-Modus).
- **P2:** Ihr Gerät wird von 06:00 Uhr bis 09:00 Uhr und von 16:00 Uhr bis 22:00 Uhr im Komfort-Modus betrieben (und von 09:00 Uhr bis 16:00 Uhr und 22:00 Uhr bis 06:00 Uhr im Eco-Modus).
- **P3:** Ihr Gerät wird von 06:00 Uhr bis 08:00 Uhr, von 12:00 Uhr bis 14:00 Uhr und von 18:00 Uhr bis 23:00 Uhr im Komfort-Modus betrieben (und von 23:00 Uhr bis 06:00 Uhr, von 08:00 Uhr bis 12:00 Uhr und 14:00 Uhr bis 18:00 Uhr im Eco-Modus).

● Mögliche Änderungen von Programmen

Wenn die standardmäßigen Zeitpläne für die Programme P1, P2 und P3 nicht zu Ihren Gewohnheiten passen, können Sie sie ändern.

Änderung der Programme P1, P2 oder P3.

Wenn Sie die Zeitpläne für die Programme P1, P2 oder P3 ändern, werden die Pläne für alle Wochentage angepasst, für die P1, P2 oder P3 eingestellt waren.

- 1- Wenn Sie nur Uhrzeit und Tag einstellen, gehen Sie weiter zu Schritt 2.

Im Auto-, Komfort-, Eco- oder Frostschutz-Modus drücken Sie **mode** für 5 Sekunden.

Wenn sich der Cursor über dem Einstellungssymbol für die Zeit befindet (L), drücken Sie kurz **mode**.



- 2- Drücken Sie **-** oder **+**. Der Cursor steht über prog.

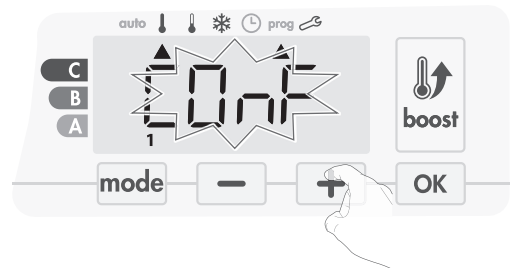

- 3- Mit **-** oder **+** P1 auswählen.
P1 blinkt. Drücken Sie **OK** für 5 Sekunden, um Änderungen vorzunehmen.

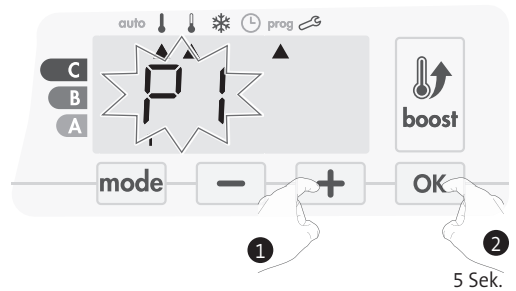

- 4- Die P1-Startzeit (Voreinstellung auf 06:00) blinkt.

Mit **-** oder **+** können Sie diese Zeit in 30-Minuten-Schritten ändern.

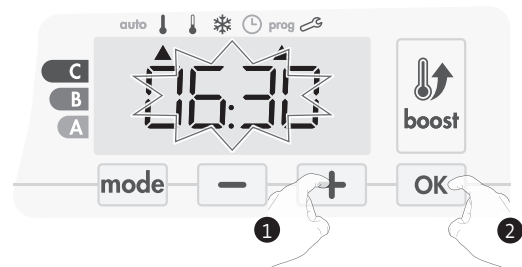

Speichern durch Drücken von **OK**.

- 5- Die P1-Endzeit (Voreinstellung 22:00 Uhr) blinkt. Mit **-** oder **+** können Sie diese Zeit in 30-Minuten-Schritten ändern.

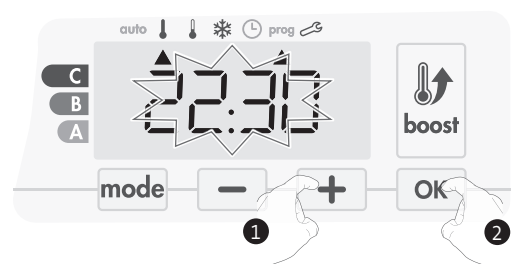

Speichern durch Drücken von **OK**.

6- Drücken Sie **mode**, um den Programmier-Modus zu verlassen und zum Auto-Modus zurückzukehren.

Hinweis: Wenn keine Taste gedrückt wird, kehrt das Programm nach einigen Minuten in den Auto-Modus zurück.

• Auswahl und Zuweisung von Programmen

1- Wenn Sie nur Uhrzeit und Tag einstellen, bewegt sich der Cursor automatisch unter PROG.

Drücken Sie dann im Auto-, Komfort-, Eco- oder Frostschutz-Modus **mode** für 5 Sekunden. Wenn sich der Cursor unter dem Zeiteinstellungssymbol  befindet, drücken Sie erneut **mode**.

Vorinformation:
Displaybereich



Zuordnung Tage / Zahlen	
Montag	1
Dienstag	2
Mittwoch	3
Donnerstag	4
Freitag	5
Samstag	6
Sonntag	7

Version mit Präsenzerkennung:

Alle Wochentage werden angezeigt. Das Standardprogramm Auto (Auto-Programm, siehe Seite 69) wird auf dem Display angezeigt.

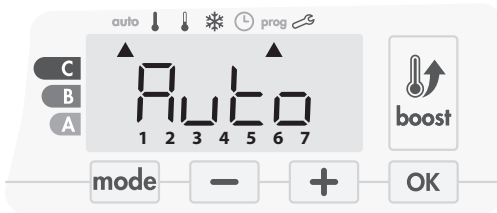

2- Drücken Sie **-** oder **+**.

Das standardmäßig betroffene Auto-Programm blinkt auf. Es wird auf alle Wochentage angewendet.

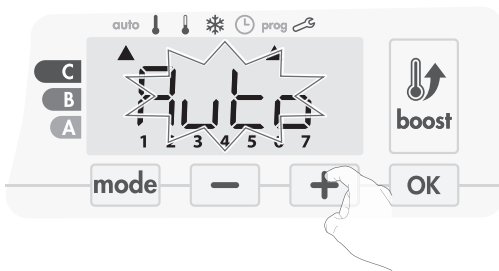

3- Wählen Sie das für diesen Tag gewünschte Programm mit **-** oder **+**.

Speichern Sie durch Drücken von **OK**.

4- Das dem zweiten Wochentag (Dienstag) zugewiesene Programm blinkt.

Wiederholen Sie das zuvor beschriebene Verfahren (in Schritt 3) für jeden Wochentag.

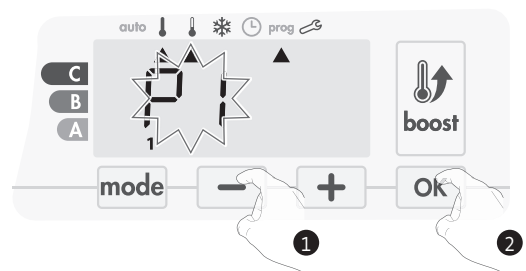

5- Sobald Sie ein Programm für jeden Tag gewählt haben, bestätigen Sie Ihre Auswahl durch Drücken von **OK**. Die Wochentage werden nacheinander auf dem Display mit den Programmen, die Sie für sie eingestellt haben (P1, P2, P3, CONF oder ECO), angezeigt.

Um den Programmier-Modus zu verlassen, drücken Sie zweimal **mode**.

Andere Version:

Die Anzeige der Wochentage wechselt jeweils auf das Programm, das Sie für sie eingestellt haben, in diesem Fall also Komfort CONF an jedem einzelnen Tag.



2- Drücken Sie **-** oder **+**.

Das für Tag 1 (1= Montag, 2 = Dienstag, usw.) eingestellte Programm blinkt.

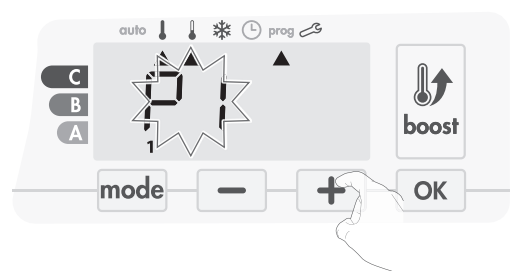
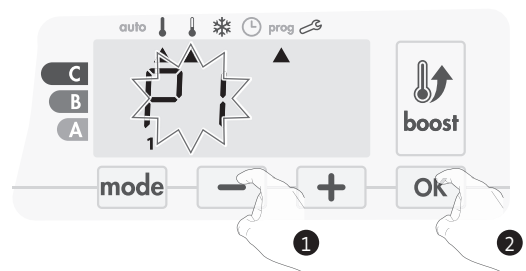
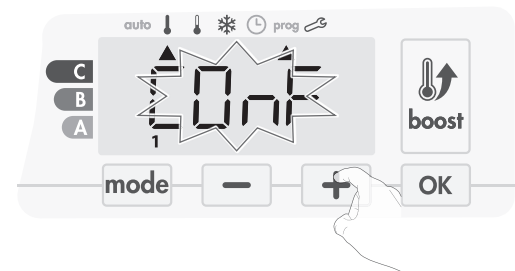

● Ansicht der von Ihnen gewählten Programme

- Drücken Sie im Auto-, Komfort-, Eco- oder Frostschutz-Modus **mode** 5 Sekunden lang. Drücken Sie **mode** zweimal. Das Programm für jeden Wochentag (Komfort, Eco, P1, P2 oder P3) wird abwechselnd auf dem Display angezeigt.
- Um den Programmansichts-Modus zu verlassen, drücken Sie **mode** zweimal.

● Manuelle und vorläufige Ausnahme eines laufenden Programms

Diese Funktion ermöglicht Ihnen eine vorübergehende Änderung der eingestellten Temperatur bis zur nächsten planmäßigen Änderung der Temperatur oder zum Übergang auf 0:00 Uhr.

Beispiel:

- 1- Das Gerät befindet sich im Auto-Modus, das laufende Programm ist Eco 15,5°C.



- 2- Durch Drücken von **-** oder **+** können Sie beispielsweise die gewünschte Temperatur vorübergehend auf 18°C erhöhen.

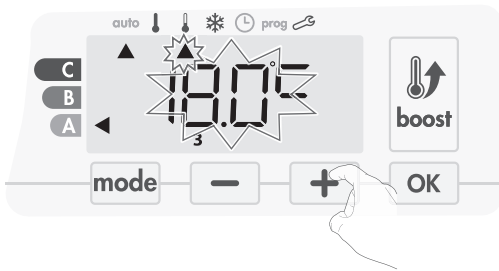

Hinweis: Der dem Betriebsmodus entsprechende Cursor, in unserem Beispiel also der Eco-Modus, blinkt während der Temperaturänderung.

- 3- Diese Änderung wird bei der nächsten Programmänderung oder beim Übergang auf 0:00 Uhr gelöscht.



FENSTERÖFFNUNGSERKENNUNG, ENERGIEEINSPARUNGEN

● Wichtige Informationen zur Fensteröffnungserkennung

Wichtig: die Fensteröffnungserkennung reagiert sensibel auf Temperaturschwankungen. Das Gerät reagiert auf das Öffnen eines Fensters in Übereinstimmung mit verschiedenen Parametern: Temperatureinstellungen, Anstieg und Abfall der Temperatur im Raum, Außentemperatur, Positionierung des Geräts...

Wenn das Gerät in der Nähe der Eingangstür positioniert ist, kann die Erkennung durch den beim Öffnen der Tür verursachten Luftzug beeinträchtigt werden. Sollte sich dies als Problem darstellen, empfehlen wir, dass Sie den automatischen Fensteröffnungserkennungs-Modus deaktivieren (siehe Seite 81). Sie können jedoch weiterhin die manuelle Aktivierung nutzen (siehe unten).

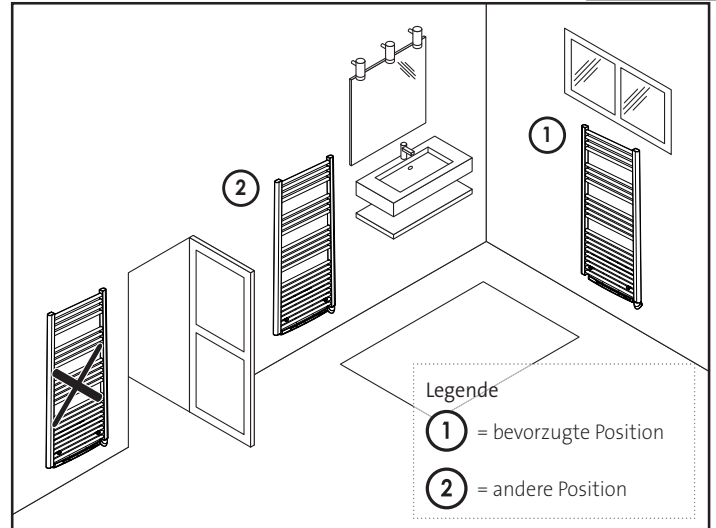

● Überblick

Ein Absenken des Temperaturzyklus findet durch Einstellen des Frostschutzes während der Belüftung eines Raumes bei geöffnetem Fenster statt. Sie können im Komfort-, Eco- und Auto-Modus auf die Fensteröffnungserkennung zugreifen. Der Detektor kann auf zwei Arten aktiviert werden:

- **Automatische Aktivierung**, der Zyklus zur Reduzierung der Temperatur startet, sobald das Gebläse eine Temperaturveränderung erkennt.
- **Manuelle Aktivierung**, der Zyklus zur Reduzierung der Temperatur startet auf Knopfdruck.

● Automatische Aktivierung (Werkseinstellung)

Siehe Seite 81 für Informationen zur Deaktivierung dieses Modus. Das Gerät erkennt einen Temperaturabfall. Ein geöffnetes Fenster oder eine Tür nach draußen können diesen Temperaturabfall verursachen.

Hinweis: Der Unterschied zwischen Innen- und Außenluft muss einen deutlichen Temperaturabfall verursachen, um vom Gerät erkannt zu werden.

Die Erkennung dieses Temperaturabfalls startet den Frostschutzmodus.

● Manuelle Aktivierung

Durch Drücken von **-** für mehr als 5 Sekunden schaltet das Gerät in den Frostschutz-Modus.

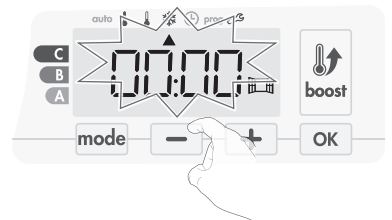

● Frostschutz - digitaler Zähler

Wenn das Gerät aufgrund eines geöffneten Fensters einen Zyklus mit einer niedrigeren Temperatur durchführt, erscheint ein Zähler auf dem Display, der die Zyklusdauer anzeigt. Der Zähler wird beim nächsten Frostschutz-Zyklus mit geöffnetem Fenster automatisch zurückgesetzt (sowohl bei automatischer oder manueller Aktivierung).

● Frostschutz-Modus anhalten

Der Frostschutz-Modus wird durch Drücken einer beliebigen Taste beendet.

Hinweis: wenn ein Anstieg der Temperatur erkannt wird, kann das Gerät in den vorherigen Modus zurückkehren (d.h. der aktive Modus vor der Erkennung des geöffneten Fensters).

PRÄSENZERKENNUNG, ENERGIEEINSPARUNGEN

• Wichtige Informationen zur Präsenzerkennung

Die Präsenzerkennung reagiert sensibel auf Schwankungen von Temperatur und Licht. Sie kann leicht durch die folgenden Dinge beeinträchtigt werden:

- Hitze- oder Kältequellen, wie Lüftungsschächte, Lichter oder Klimaanlage.
- Reflektierende Oberflächen, wie z. B. Spiegel.
- Tiere, die den Erkennungsbereich durchlaufen.
- Objekte, die sich im Wind bewegen, wie Vorhänge und Pflanzen.

Schalten Sie die Präsenzerkennung aus, wenn Ihr Gerät in der Nähe eines dieser Dinge installiert ist.

Zum Ausschalten der Präsenzerkennung siehe Seite 81.

Hinweis: der Erkennungsbereich variiert mit der Umgebungstemperatur.

• Überblick

Das Gerät passt sich Ihrem Lebensstil an und kontrolliert gleichzeitig Ihren Energieverbrauch.

Mit seinem vorderen Infrarotsensor optimiert das Gerät auf intelligente Weise das Heizverhalten: Es erkennt Bewegungen in dem Raum, in dem es installiert ist

und senkt automatisch für den Fall, dass sich niemand im Raum befindet, die eingestellte Temperatur ab und erzielt dadurch:

Energieeinsparungen. Um einen korrekten Betrieb zu gewährleisten, sollte das Blickfeld des Sensors nicht durch Hindernisse (Vorhänge, Möbel...) verstellt sein.

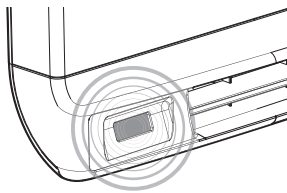

Absenken der Temperatur in Abwesenheitsphasen

Abwesenheitsphasen*	Absenkung der eingestellten Temperatur
20 Minuten	Komfort -1°C
40 Minuten	Komfort -1,5°C
1 Stunde	Komfort -2°C
72 Stunden	Frostschutz

* Unveränderbare Werkseinstellung

Hinweis: wenn eine Anwesenheit von Personen im Raum erkannt wird, kehrt das Gerät automatisch in den Ausgangsmodus zurück.

Anmerkung:

Wenn der Sensor aktiviert ist und Bewegungen im Raum erkennt, leuchtet das Display standardmäßig für einige Sekunden auf und schaltet sich dann aus. Zur Änderung der Hintergrundbeleuchtung, siehe Seite 78: Einstellung der Hintergrundbeleuchtung.

• Betrieb

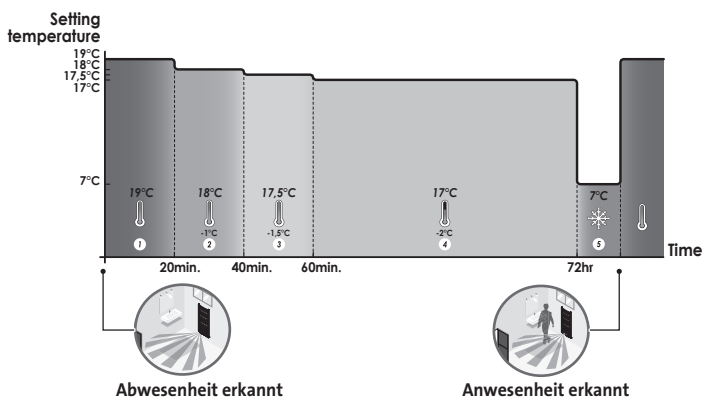

• Unterteilungen der Erkennungszone

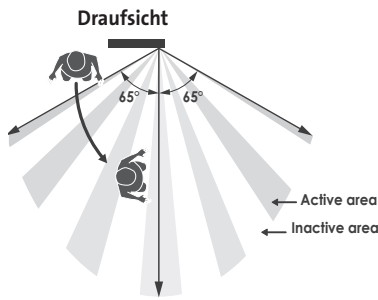

Erkennungszone bei einer Temperatur von 19°C.

Die Erkennungszone ist in aktive und inaktive Bereiche unterteilt. Eine Person, die den Bereich durchschreitet, wird durch den Infrarotsensor erkannt.

Seitenansicht

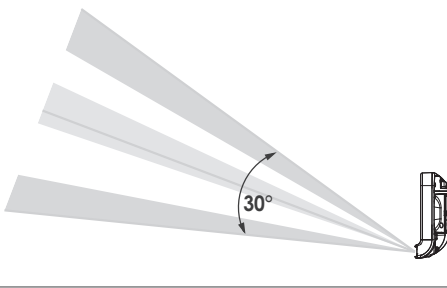

INFORMATIONEN ZUR FERNSTEUERUNG ÜBER PILOTKABEL

• Überblick

Ihr Gerät kann durch eine zentrale Steuerungseinheit über eine Pilotkabel gesteuert werden, wobei in diesem Fall die unterschiedlichen Betriebsmodi durch den Programmierer aus der Ferne aktiviert werden.

Sie können das Gerät nur im Auto-Modus über eine Pilotkabel steuern. In den anderen Modi werden die durch die Pilotkabel übermittelten Befehle nicht ausgeführt.

Im Allgemeinen ermöglicht ein Pilotkabel-Steuersystem in Kombination mit der internen Programmierung und der Präsenzerkennung das externe Umsetzen einer Senkung des Temperatursollwerts.

Wenn mehrere Absenkanforderungen gleichzeitig auftreten, wird dem niedrigsten Temperatursollwert Priorität erteilt, wodurch die Einsparungen maximiert werden (siehe Informationen zu Prioritäten für unterschiedliche Modi auf Seite 76).

Wenn ein entsprechendes Signal von der Pilotkabel gesendet wird, wird die Selbstlern-Optimierungsfunktion ausgesetzt.

Unten finden Sie die unterschiedlichen Ansichten des Displays für jede durch die Messader gesendete Anweisung:



Pilotkabel = Komfort



Pilotkabel = Eco
Komfort - 3,5°C



Pilotkabel = Eco - 1
Komfort - 1°C



Pilotkabel = Eco - 2
Komfort - 2°C



Pilotkabel = Frostschutz



Pilotkabel = Stopp
(Standby-Modus)



Pilotkabel = Boost

• Lastabwurf

Im Falle eines überhöhten Verbrauchs löst ein Energy-Power-Manager oder Trennschalter nicht den Leistungsschutzschalter aus (beispielsweise bei gleichzeitigem Betrieb mehrerer Haushalts- und anderer Geräte).

Dies ermöglicht Ihnen eine Reduzierung des Stromverbrauchs, und damit eine Stromersparnis

Unsere Steuerungen werden mit Pilotkabel-Lastabwurfssystemen betrieben.

Von der Pilotkabel gesendete Befehle werden von der elektronischen Steuerung des Geräts ausgeführt, die den Sollwert in Übereinstimmung mit dem gesendeten Befehl anwendet.

Der „Stopp“-Befehl entspricht dem Lastabwurf. Wenn dieser Befehl empfangen wird, schaltet das Gerät auf „Standby“ und kehrt dann in den anfänglichen Betriebsmodus zurück.



Wichtig: Verwenden Sie den Lastabwurf nicht bei einem Stromausfall. Anders als beim Pilotkabel-Lastabwurf führt diese Art von Lastabwurf zu einer Reihe von plötzlichen und häufigen Stromausfällen, die eine vorzeitige Abnutzung des Geräts oder sogar einen Qualitätsabfall verursachen, der nicht durch die Herstellergarantie abgedeckt ist.

• Ausnahme für einen Befehl, der von einem externen Programmierer über die Pilotkabel gegeben wird

Diese Funktion ermöglicht Ihnen die vorübergehende Änderung der eingestellten Temperatur bis zum nächsten von der zentralen Steuerungseinheit gesendeten Befehl oder bis zum Übergang auf 00:00 Uhr.

Beispiel:

- 1- Das Gerät befindet sich im Auto-Modus. Die zentrale Steuereinheit hat einen Eco-Befehl für 15,5°C gesendet.



- 2- Durch Drücken von **-** oder **+** können Sie beispielsweise die gewünschte Temperatur vorübergehend auf 18°C erhöhen.

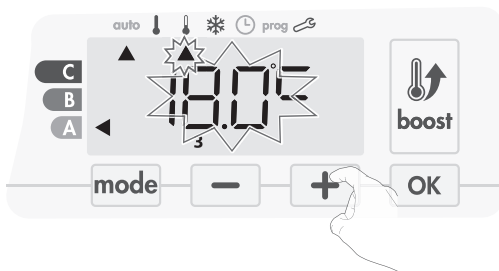

Hinweis: Der dem Betriebsmodus entsprechende Cursor - in unserem Beispiel der Eco-Modus - blinkt für die gesamte Dauer der Temperaturänderung

- 3- Diese Änderung wird automatisch beim nächsten von der zentralen Steuereinheit gesendeten Befehl gelöscht oder beim Übergang auf 00:00 Uhr.



INFORMATIONEN ZU PRIORITÄTEN BEZÜGLICH DER VERSCHIEDENEN MODI

• Prinzip

Im Komfort-, Eco- und Frostschutz-Modus werden nur Befehle von der Präsenzerkennung und dem Fensteröffnungssensor berücksichtigt.

Im Auto-Modus kann das Gerät verschiedene Befehle empfangen, die:

- vom integrierten Wochen und Tagesprogramm kommen (Komfort- oder Eco-Befehle);
- von der 6-Befehle-Pilotkabel kommen, sofern diese an die zentrale Steuereinheit angeschlossen ist;
- von der Fensteröffnungserkennung kommen;
- von der Präsenzerkennung kommen.

Im Allgemeinen ist es der zuletzt empfangene Befehl, dem Vorrang gewährt wird, außer wenn die Pilotkabel an ein Energy-Management-System angeschlossen ist. In diesem Fall haben die Befehle der Pilotkabel Priorität. Bei Erkennung einer Abwesenheit von mehr als 72 Stunden hat das Umschalten zum Frostschutz Vorrang, sofern kein Lastabwurf-Befehl von der Pilotkabel vorliegt.

Ein Sonderfall bei der Selbstprogrammierung, bei dem das Temperaturniveau im Raum auf Basis des Erlernens des Lebensstils und des gewählten Optimierungsmodus entschieden wird (Opti-Komfort oder Opti-Eco), liegt vor:

- Wenn während des programmierten Durchlaufs der Eco-Periode eine Anwesenheit im Raum erkannt wird, wird diese berücksichtigt und das Gerät schaltet automatisch in den Komfort-Modus um
- Wenn während des programmierten Durchlaufs der Komfort-Modus-Phase die Abwesenheitserkennung vorübergehend (30 Minuten) ausgesetzt wird.

Im Falle eines programmierten Boost hat die Boost-Aktivierung Vorrang vor allen anderen empfangenen Befehlen, außer wenn der Befehl Standby (Stopp) vom Pilotkabel vorliegt. In diesem Fall schaltet sich das Gerät ab und der Boost wird nicht aktiviert.

• Beispiele:

- Wochen und Tagesprogramm = Komfort
- + Pilotkabel 6 Befehle = Eco

= Eco



- Wochen und Tagesprogramm = Komfort
- + Pilotkabel 6 Befehle = Eco
- + Präsenzerkennung = Frostschutz

= Frostschutz



- 7-Tages- und tägliches Programm Eco
- + Messager 6 Befehle = Stopp (Standby-Modus)
- + Präsenzerkennung = Eco
- + Fensteröffnungserkennung = Frostschutz

= Standby-Modus

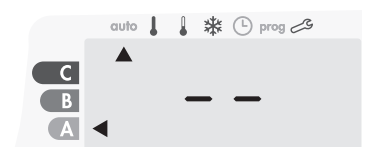

FERNSTEUERUNG DURCH FUNK-THERMOSTAT

• Überblick

Ihr Gerät kann durch eine kabellose Funk Fernsteuerung betrieben werden.

• Funk-Koppelung zwischen Fernsteuerung und Gebläse

Wenn Fernsteuerung und Gebläse nicht bereits ab Werk miteinander verbunden sind, gehen Sie wie folgt vor:

1- Drücken Sie im Frostschutz-Modus 5 Sekunden lang **OK**.



2- Das Gebläse befindet sich im Kopplungs-Modus. Gehen Sie dann weiter zur Koppelung der Fernsteuerung (Gleiches Vorgehen, ab Frostschutzmodus 5 Sekunden drücken «Ok» Die Fernbedienung befindet sich dann im Kopplungs-Modus).



3- Wenn Gebläse und Fernsteuerung verbunden sind, erscheint das Symbol (📶) und wird fortlaufend angezeigt. Das Gebläse kehrt automatisch in den Frostschutz-Modus zurück.



• Überprüfen Sie die Stärke des Funk-Signals

Sie können die Leistung der Funk-Übertragung zwischen Gebläse und Fernsteuerung jederzeit überprüfen.

Um das Funk-Empfangsniveau einzusehen, drücken Sie im Frostschutz-Modus **+** für 5 Sekunden. Das Niveau wird dann im Display angezeigt.

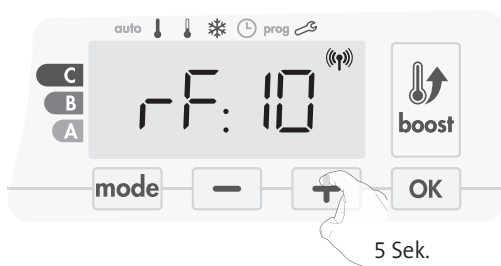

1 = Niedriges Funk-Übertragungsniveau:
Zur Verbesserung der Funk-Übertragung zwischen den beiden Geräten und zur Gewährleistung der optimalen Fernsteuerung:
- Stellen Sie bitte sicher, dass die Funk-Übertragung nicht un-

terbrochen wird und bewegen Sie die Fernsteuerung.
- Bewegen Sie die Fernsteuerung näher an das Gebläse heran.

10 = Hohes Funk-Übertragungsniveau, Position der Fernsteuerung ist optimiert.

• Auflösung Funk-Koppelung

Sie können die Funk-Übertragung zwischen Gebläse und Fernsteuerung jederzeit abbrechen.

Drücken Sie im Frostschutz-Modus gleichzeitig 5 Sekunden lang auf **-** und **mode**.



Das Symbol (📶) verschwindet vom Display; die Fernsteuerung und das Gebläse sind nicht verbunden.



ANWENDEREINSTELLUNGEN

ZUGANG

Sie können auf die Anwendereinstellungen in 3 Schritten zugreifen:
im Auto-, Komfort-, Eco- oder Frostschutz-Modus :

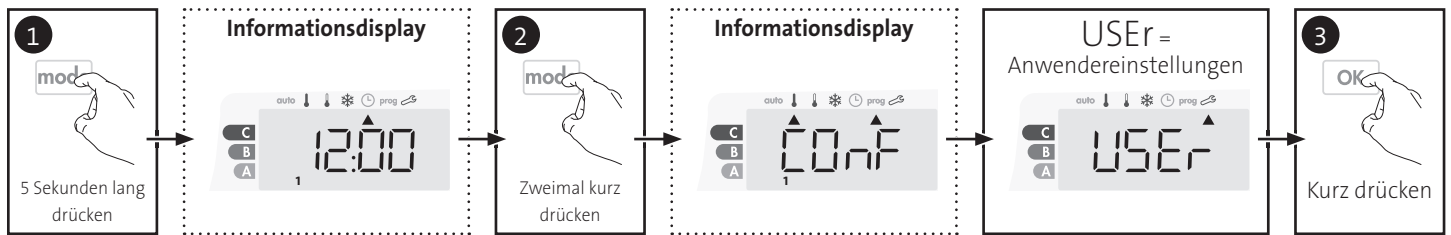

Einstellungsreihenfolge:

Hintergrundbeleuchtung → Niveau der Temperaturabsenkung im Eco-Modus → Frostschutz-Temperatur → Super-Komfort → Temperaturlimit
Komfort-Einstellung → Maximale Boost-Dauer → Maximale Umgebungstemperatur → Temperatureinheit

EINSTELLUNG HINTERGRUNDBELEUCHTUNG

1- Es können drei Modi eingestellt werden:

Version ohne Präsenzerkennung:

- L1 = Vorübergehende Hintergrundbeleuchtung: Hintergrundbeleuchtung des Displays bei Drücken einer Schaltfläche.
- L2 = Kontinuierliche Hintergrundbeleuchtung: Kontinuierliche Hintergrundbeleuchtung des Displays.
- L3 = In dieser Version funktioniert das Gerät entsprechend dem L1-Modus.

Version mit Präsenzerkennung:

- L1 = Vorübergehende Hintergrundbeleuchtung: Hintergrundbeleuchtung des Displays bei Drücken einer Schaltfläche oder während Präsenzerkennung.
- L2 = Kontinuierliche Hintergrundbeleuchtung: Kontinuierliche Hintergrundbeleuchtung des Displays.
- L3 = Vorübergehende Hintergrundbeleuchtung: Hintergrundbeleuchtung des Displays bei Drücken einer Schaltfläche.

L3-Modus ist die Standardeinstellung.

Drücken Sie **-** oder **+**, um die benötigte Einstellung zu wählen.

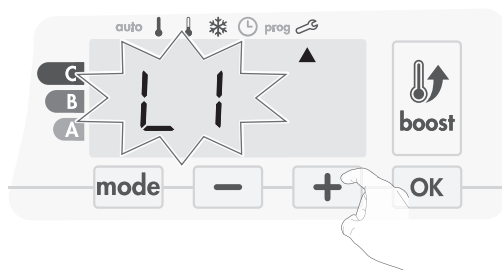

2- Drücken Sie **OK**, um zu speichern und zur nächsten Einstellung überzugehen.



Um die Anwendereinstellungen zu verlassen, drücken Sie **mode** zweimal.

EINSTELLUNG DES NIVEAUS DER TEMPERATURABSENKUNG IM ECO-MODUS

Der Temperaturabfall wird auf $-3,5^{\circ}\text{C}$ im Vergleich zur Solltemperatur im Komfort-Modus eingestellt. Sie können das Absenkniveau in $0,5^{\circ}\text{C}$ -Schritten von -1°C bis -8°C einstellen.
Wichtig: unabhängig vom eingestellten Absenkniveau überschreitet die eingestellte Temperatur im Eco-Modus niemals 19°C .

3- Drücken Sie **-** oder **+**, um das gewünschte Temperaturniveau zu erhalten.



4- Drücken Sie **OK**, um zu speichern und zur nächsten Einstellung überzugehen.



Um die Anwendereinstellungen zu verlassen, drücken Sie **mode** zweimal.

EINSTELLEN DER FROSTSCHUTZ-TEMPERATUR

Ihr Gerät ist auf 7°C voreingestellt. Sie können die Frostschutz-Temperatur in $0,5^{\circ}\text{C}$ -Schritten zwischen 5°C und 15°C .

5- Drücken Sie **-** oder **+**, um das gewünschte Temperaturniveau zu erhalten.



6- Drücken Sie **OK**, um zu speichern und zur nächsten Einstellung überzugehen.
Um die Anwendereinstellungen zu verlassen, drücken Sie **mode** zweimal.

SUPER-KOMFORT - AKTIVIERUNG/ DEAKTIVIERUNG

Der Super-Komfort ist standardmäßig aktiviert.

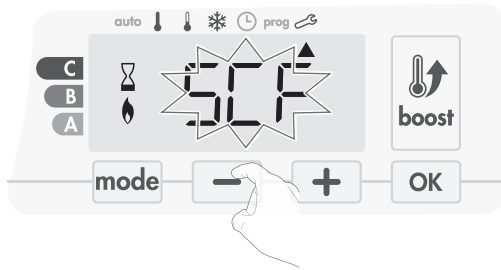

SCF blinkt, dann erscheint YES (Ja) auf dem Display. Das Boost-Symbol und die Heizanzeige erscheinen auf dem Display.

7- Drücken Sie **-** oder **+**, um den Super-Komfort zu aktivieren oder deaktivieren.

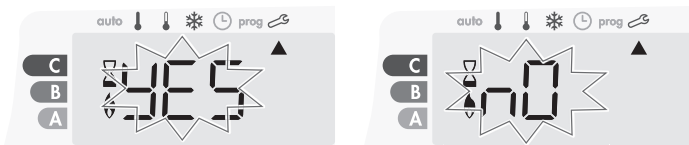

YES (Ja) = Super-Komfort aktiviert.
NO (Nein) = Super-Komfort deaktiviert.

8- Zum Speichern und automatischem Weitergehen zur nächsten Einstellung drücken Sie **OK**. Um die Anwendereinstellungen zu verlassen, drücken Sie **mode** zweimal.

TEMPERATURLIMIT KOMFORT-EIN- STELLUNG

Sie können die eingestellte Temperatur begrenzen, indem Sie einen Höchst- und/oder Mindestwert einführen, um unbeabsichtigte Änderungen der Temperatur zu verhindern.

• Mindesttemperaturlimit

Das Festsetzen des Einstellungsbereichs unter Verwendung eines Mindesttemperatur-Stopps, wodurch verhindert wird, dass die Temperatur unter diesen Wert eingestellt werden kann.

Der Mindestwert ist auf 7°C voreingestellt. Sie können ihn in 1°C-Schritten auf einen Wert zwischen 7°C und 15°C einstellen.

9- Um die Einstellung der Mindesttemperatur zu ändern, drücken Sie **-** oder **+**, speichern Sie dann durch Drücken von **OK**.

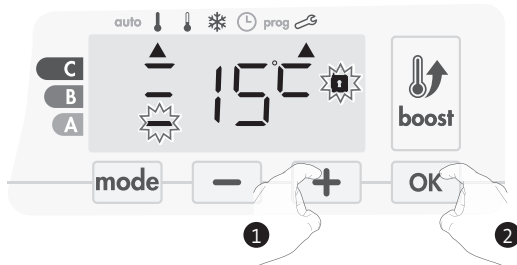

Wenn Sie die Einstellungen nicht ändern möchten, drücken Sie **OK**: das Gerät springt automatisch zur Einstellung des Höchstwerts. Um die Anwendereinstellungen zu verlassen, drücken Sie **mode** zweimal.

• Maximaltemperaturlimit

Das Festsetzen des Einstellungsbereichs unter Verwendung eines Höchsttemperatur-Stopps, wodurch verhindert wird, dass die Temperatur auf eine höheren als diesen Wert eingestellt wird.

Der Höchstwert ist auf 30°C voreingestellt. Sie können ihn in 1°C-Schritten auf einen Wert zwischen 19°C und 30°C einstellen.

10- Um die Einstellung für die Höchsttemperatur zu ändern, drücken Sie **-** oder **+**.

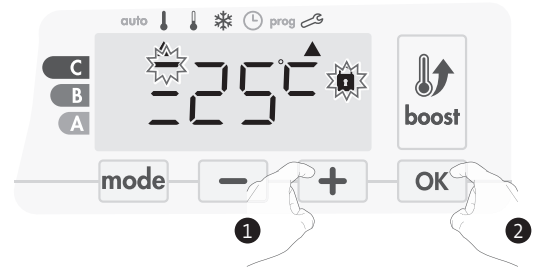

Zum Speichern und automatischem Weitergehen zur nächsten Einstellung drücken Sie **OK**. Um die Anwendereinstellungen zu verlassen, drücken Sie **mode** zweimal.

EINSTELLUNG DER MAXIMALDAUER DES ZULÄSSIGEN BOOST

Die Höchstdauer des Boost ist auf 60 Minuten voreingestellt. Sie können sie in 30-Minuten-Schritten auf eine Dauer zwischen 30 und 90 Minuten einstellen.

11- Das Boost-Symbol und die Heizanzeige erscheinen auf dem Display und die voreingestellte Dauer von 60 Minuten blinkt.



12- Drücken Sie **-** oder **+**, um die gewünschte Dauer anzuzeigen.

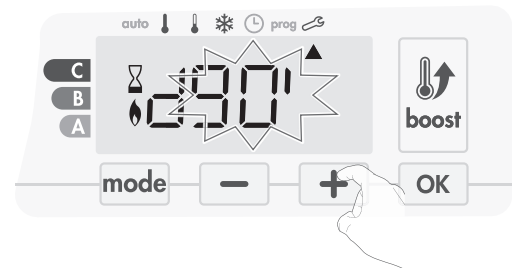

13- Zum Speichern und automatischem Weitergehen zur nächsten Einstellung drücken Sie **OK**.



Um die Anwendereinstellungen zu verlassen, drücken Sie **mode** zweimal.

EINSTELLUNG DER MAXIMALEN UMGEBUNGSTEMPERATUR FÜR DEN AUTOMATISCHEN STOPP DES BOOST

Wenn der Boost aktiviert ist, muss das Gebläse den Raum heizen, bis das Temperaturlimit - die maximale Umgebungstemperatur - erreicht ist. Sobald diese erreicht ist, stoppt der Boost automatisch.

Sie ist auf 39°C voreingestellt. Sie können sie in 1°C-Schritten auf einen Wert zwischen 25°C und 39°C einstellen.

Das Boost-Symbol und die Heizanzeige erscheinen auf dem Display und die Höchsttemperatur blinkt.

- 14- Sie können die Boost-Höchsttemperatur durch Drücken von **-** oder **+** in 1°C-Schritten auf einen Wert zwischen 25°C und 39°C einstellen.

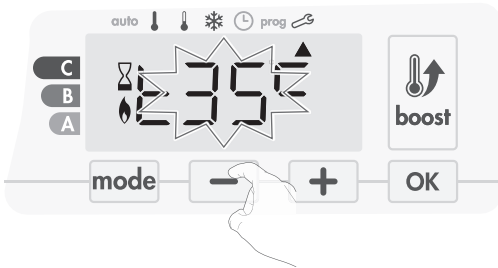

- 15- Zum Speichern und automatischem Weitergehen zur nächsten Einstellung drücken Sie **OK**. Um die Anwendereinstellungen zu verlassen, drücken Sie **mode** zweimal.

- 2- NO (Nein) blinkt. Drücken Sie **-** oder **+**, um YES (Ja) auszuwählen.

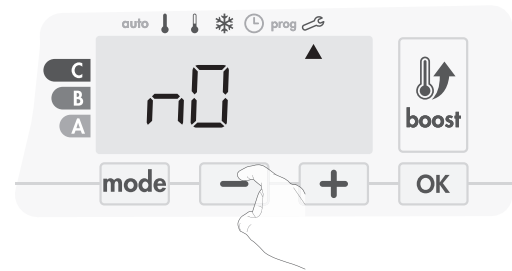

- YES (Ja) = auf Werkseinstellungen zurücksetzen
NO (Nein) = Nicht auf Werkseinstellungen zurücksetzen

- 3- Drücken Sie die Taste **OK** 5 Sekunden lang. Das Gerät kehrt in seine anfängliche Konfiguration und automatisch zum Startdisplay der Anwendereinstellungen zurück.



Die folgenden werkseitig eingestellten Werte sind wirksam:

Parameter	Werkseinstellungen
Betrieb	
Temperatur Komfort-Einstellung	19°C
Boost-Dauer	60 min.
Tastatursperre	Deaktiviert
Anwendereinstellungen	
Hintergrundbeleuchtung	L3
Niveau der Temperaturabsenkung im Eco-Modus	-3,5°C
Frostschutz-Temperatur	7°C
Super-Komfort	Aktiviert
Minimaleinstellung der Temperatur für Komfort-Modus	7°C
Maximaleinstellung der Temperatur für Komfort-Modus	30°C
Maximale Boost-Dauer	60 min.
Maximale Umgebungstemperatur für den automatischen Stopp des Boost	39°C
Temperatureinheit	°C

EINSTELLUNG DER TEMPERATUREINHEIT

Die voreingestellte Temperatureinheit ist Grad Celsius.

- 16- Drücken Sie **-** oder **+** zum Ändern der Temperatureinheit.

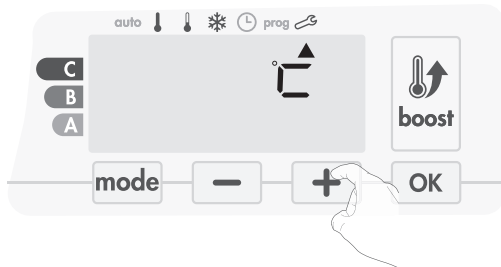

- 17- Zum Speichern und automatischem Weitergehen zur nächsten Einstellung drücken Sie **OK**.



Um die Anwendereinstellungen zu verlassen, drücken Sie **mode** zweimal.

WERKSEINSTELLUNGEN WIEDERHERSTELLEN

Um die Einstellungen auf Werkseinstellungen zurückzusetzen, gehen Sie wie folgt vor:

- 1- Drücken Sie **OK** in den Einstellungen der Temperatureinheit. **REST** erscheint auf dem Display.

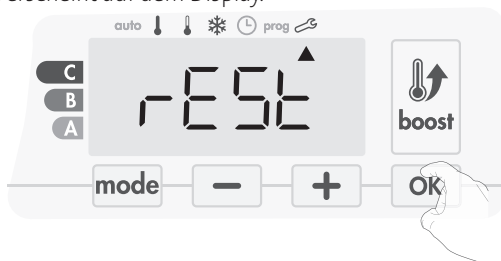

Drücken Sie **mode** zum Verlassen der Anwendereinstellungen.

INSTALLATIONSEINSTELLUNGEN

ZUGRIFF

Ihr Zugriff auf die Installationseinstellungen in 4 Schritten:
Im Auto-, Komfort-, Eco- oder Frostschutz-Modus :

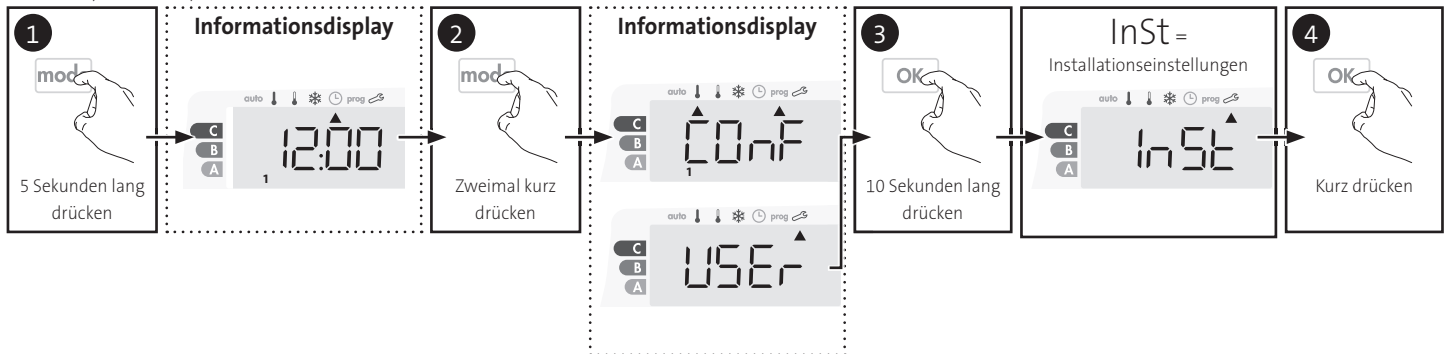

Einstellungsreihenfolge:

Konfiguration der Erkennungsmodi → Zweifache Optimierungsfunktion → Super-Komfort → PIN-Code-Sperre → Wiederherstellung der Werkseinstellungen

KONFIGURATION DER ERKENNUNGSMODI

- Fensteröffnungserkennung, Aktivierung/ Deaktivierung des Auto-Modus

Der aktivierte automatische Modus ist die Standardeinstellung.

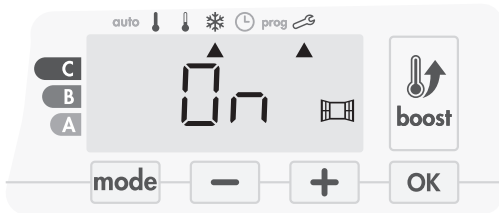

- 1- Drücken Sie **-** oder **+**.

On = automatischer Modus aktiviert.
OFF = automatischer Modus deaktiviert.

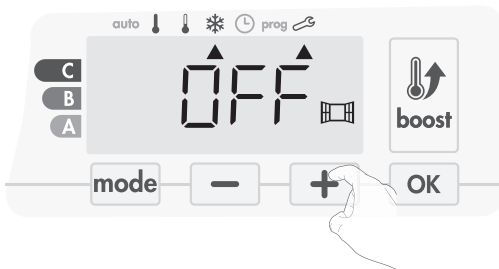

- 2- Zum Speichern und automatischem Weitergehen zur nächsten Einstellung drücken Sie **OK**. Um die Installationseinstellungen zu verlassen, drücken Sie **mode** 3 Mal.

- Aktivierung/Deaktivierung der Präsenzerkennung

- 1- Die aktivierte Präsenzerkennung ist die Standardeinstellung.

- 2- Drücken Sie **-** oder **+**.

ON = Präsenzerkennung aktiviert.
OFF = Präsenzerkennung deaktiviert.



- 3- Zum Speichern und automatischem Weitergehen zur nächsten Einstellung drücken Sie **OK**. Um die Installationseinstellungen zu verlassen, drücken Sie **mode** 3 Mal.

ZWEIFACHE OPTIMIERUNGSFUNKTION

Diese Funktion ist auf Geräten verfügbar, die mit einer Präsenzerkennung ausgestattet sind.

- Überblick

- zweifache Optimierungsfunktion, Priorität für Komfort oder Energieeinsparungen - Sie haben die Wahl: Abhängig von verschiedenen Parametern (raumspezifische Trägheit, Umgebungstemperatur, erwünschte Temperatur) berechnet und optimiert das Gerät die Programmierung für jede Heizperiode im Komfort- oder Einspar-Modus (Eco):

- Im OPTI Eco-Modus (Effizienz erhält Priorität), berechnen die im Gerät eingebauten Algorithmen den besten Kompromiss, um Energieeinsparungen durch alle geplanten Heiz- und Absenckphasen hindurch zu garantieren.

In diesem Modus ist ein leichter Abfall des Temperaturniveaus am Anfang und Ende der Komfort-Periode gestattet, um Energieeinsparungen zu maximieren.

- Im OPTI Komfort-Modus (Komfort erhält Priorität), berechnet die im Gerät eingebaute Intelligenz den besten Kompromiss, um maximalen Komfort während der programmierten Heiz- und Absenckphasen zu garantieren.

Im OPTI Komfort-Modus hat das Vorherbestimmen und Halten der Komfort-Temperatur während der Anwesenheitsperioden Vorrang.

• Optimierungsauswahl

Der OPTI Komfort-Modus ist standardmäßig aktiviert.

Das Wort **OPTI** erscheint kurz auf dem Display und wechselt sich dann mit dem eingestellten Modus **CONF**, **ECO** oder **OFF** ab.

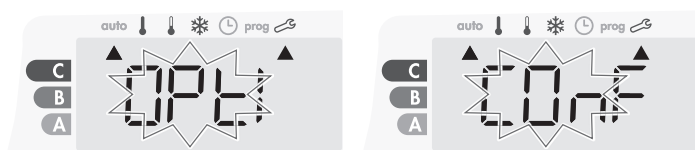

1- Drücken Sie **-** oder **+**.

CONF = Optimierungsfunktion aktiviert für OPTI Komfort-Modus, Komfort hat Priorität.

ECO = Optimierungsfunktion aktiviert für OPTI Eco-Modus, Energieeffizienz hat Priorität.

OFF = Optimierungsfunktion deaktiviert.

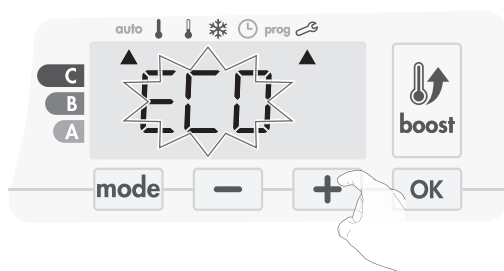

2- Zum Speichern und automatischem Weitergehen zur nächsten Einstellung drücken Sie **OK**. Um die Installationseinstellungen zu verlassen, drücken Sie **mode** 3 Mal.

PIN-CODE-SPERRE

• Überblick

Ihr Heizgerät ist durch einen Sicherheitscode gegen nicht-autorisierte Benutzung geschützt. Der PIN-Code (Personal Identity Number) ist ein einstellbarer Code, der aus 4 Ziffern besteht. Wenn er aktiviert ist, verhindert er Zugriff auf die folgenden Einstellungen:

- Auswahl des Komfort-Modus : Der Zugang zum Komfort-Modus ist nicht gestattet, sondern nur Auto-, Eco- und Frostschutz-Modus sind verfügbar.
- Unter- und Obergrenzen der Einstellungen des Temperaturbereichs (die Änderung der Komfort-Temperatur außerhalb der genehmigten Einstellungen ist nicht gestattet).
- Programmiermodus.
- Einstellen der Fensteröffnungserkennung.
- Einstellen des Niveaus der Temperaturabsenkung im Eco-Modus.
- Einstellen der Frostschutz-Temperatur.

Außerdem, bei der Version mit Präsenzerkennung:

- Einstellen der Präsenzerkennung.
- Optimierungsauswahl.

3 wichtige Schritte sind für die erste Verwendung der PIN-Code-Sperre erforderlich:

- 1 - **PIN-Code-Initialisierung**: geben Sie den voreingestellten PIN-Code (0000) ein, um Zugang auf diese Funktion zu erhalten.
- 2 - **Aktivierung des PIN-Codes**: zum Sperren von Einstellungen, die durch den PIN-Code geschützt sein sollen.
- 3 - **Personalisieren des PIN-Codes**: Ersetzen der 0000 durch einen personalisierten Code

• PIN-Code-Initialisierung

Der PIN-Code ist standardmäßig nicht aktiviert. Der Zugang auf die Einstellungen ist nur im Standby-Modus möglich.

- 1- Der standardmäßig registrierte PIN-Code ist 0000. Drücken Sie **-** oder **+**, um 0 zu wählen. Es blinkt. Speichern Sie durch Drücken von **OK**.

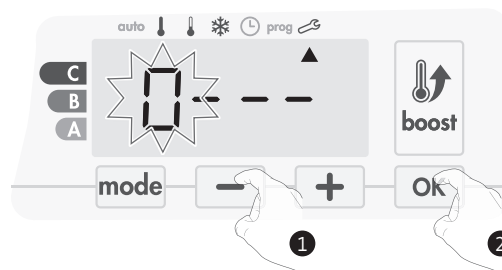

- 2- Wählen Sie 0 durch Drücken von **OK** andere Zahlen aus.

Wenn 0000 erscheint, **OK** nochmals drücken, um zu speichern und das Programm zu verlassen.

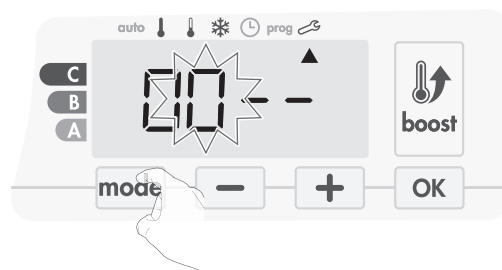

Der PIN-Code ist initialisiert, die nächste Einstellung erscheint automatisch:

PIN-Code-Aktivierung.

• Aktivierung/Deaktivierung des PIN-Codes

- 1- **OFF** erscheint auf dem Display.

Drücken Sie **-** oder **+**, um den PIN-Code zu aktivieren.

ON erscheint auf dem Display.

ON = PIN-Code aktiviert

OFF = PIN-Code deaktiviert



- 2- Drücken Sie **OK** zum Speichern und Zurückkehren zum Startdisplay der Installationseinstellungen.

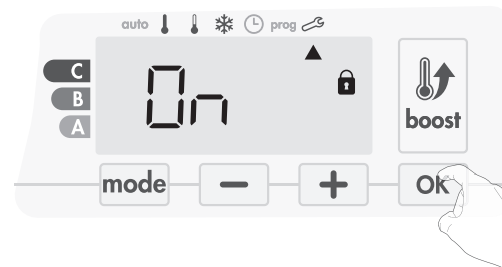

Der PIN-Code ist aktiviert. Es sind nun mehr keine Änderungen der unter „Überblick“ aufgeführten begrenzten Einstellungen möglich.

• Anpassung des PIN-Codes

Wenn Sie den PIN-Code gerade aktiviert haben, befolgen Sie die unten angegebenen Schritte.

Als Alternative können Sie die Schritte 1 und 2 des Initialisierungsprozesses sowie die Schritte 1 und 2 des Aktivierungsprozesses wiederholen, bevor Sie den PIN-Code personalisieren.

Bitte denken Sie daran, dass die Personalisierung des PIN-Codes erst eingestellt werden kann, wenn die Initialisierung und Aktivierung des PIN-Codes abgeschlossen sind.

- 1- Wenn On(Ein) erscheint, drücken Sie **OK** mindestens 5 Sekunden lang.

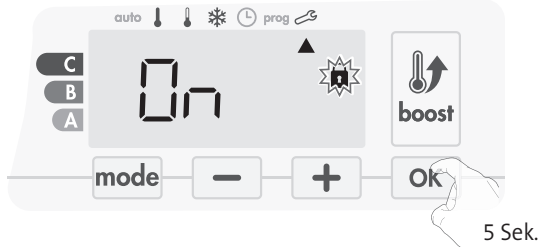

- 2- Der Code 0000 erscheint und die erste Ziffer blinkt. Drücken Sie **-** oder **+**, um die gewünschte erste Ziffer zu wählen und drücken Sie dann **OK** zum Speichern und Weitergehen. Wiederholen Sie diesen Schritt für die restlichen 3 Ziffern.

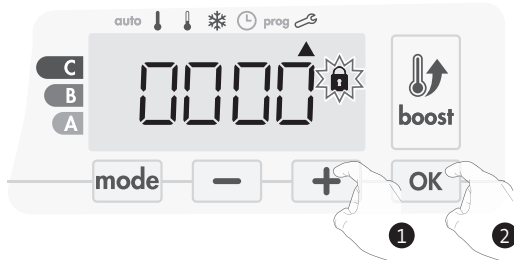

- 3- Drücken Sie zum Bestätigen **OK**. Der neue Code ist nun gespeichert.

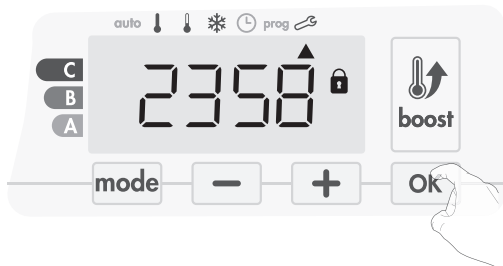

- 4- Drücken Sie wieder **OK**, um den PIN-Code-Einstellungsmodus zu verlassen und zum Startdisplay der Installationseinstellungen zurückzukehren.

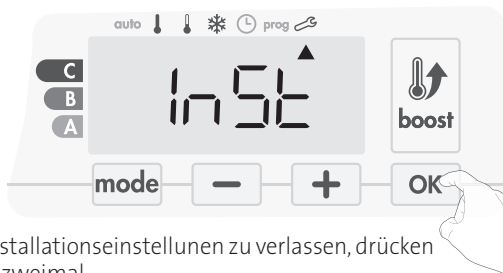

Um die Installationseinstellungen zu verlassen, drücken Sie **mode** zweimal.

WERKSEINSTELLUNGEN WIEDERHERSTELLEN

Wenn der PIN-Code-Schutz deaktiviert ist, werden die Anwender- und Installationseinstellungen neu initialisiert:

- 1- Drücken Sie in den PIN-Code-Einstellungen **OK**. Rest erscheint kurz auf dem Display.



- 2- NO (Nein) blinkt. Drücken Sie **-** oder **+**, um YES (Ja) auszuwählen.

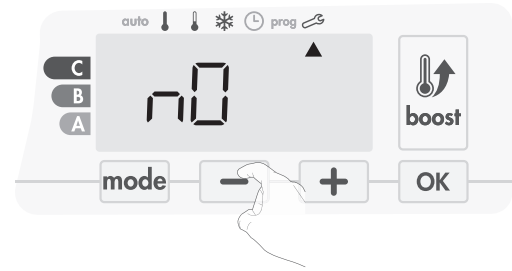

YES (Ja) = auf Werkseinstellungen zurücksetzen
NO (Nein) = Nicht auf Werkseinstellungen zurücksetzen

- 3- Drücken Sie die Taste **OK** 5 Sekunden lang. Das Gerät kehrt in seine anfängliche Konfiguration und automatisch zum Startdisplay der Installationseinstellungen zurück.



Die folgenden werksseitig eingestellten Werte sind wirksam:

Einstellungen	Werkseinstellungen
Bedienung	
Temperatur Komfort-Einstellung	19°C
Boost-Dauer	60 min.
Tastatursperre	Deaktiviert
Anwender-Einstellungen	
Hintergrundbeleuchtung	L3
Niveau der Temperaturabsenkung im Eco-Modus	-3,5°C
Frostschutz-Temperatur	7°C
Super-Komfort	Aktiviert
Minimaleinstellung der Temperatur für Komfort-Modus	7°C
Maximaleinstellung der Temperatur für Komfort-Modus	30°C
Maximale Boost-Dauer	60 min.
Maximale Umgebungstemperatur für den automatischen Stopp des Boost	39°C
Temperatureinheit	°C
Installationseinstellungen	
Automatische Fensteröffnungserkennung	Aktiviert
Präsenzerkennung	Aktiviert
Zweifache Optimierungsfunktion	Opti-Komfort
PIN-Code-Schutz	Deaktiviert
Zahlenfolge des PIN-Codes	0000

Um die Installationseinstellungen zu verlassen, drücken Sie **mode** zweimal.

EXPERTENEINSTELLUNGEN

ZUGANG

Ihr Zugriff auf die Experteneinstellungen in 5 Schritten:
Im Auto-, Komfort-, Eco- oder Frostschutz-Modus:

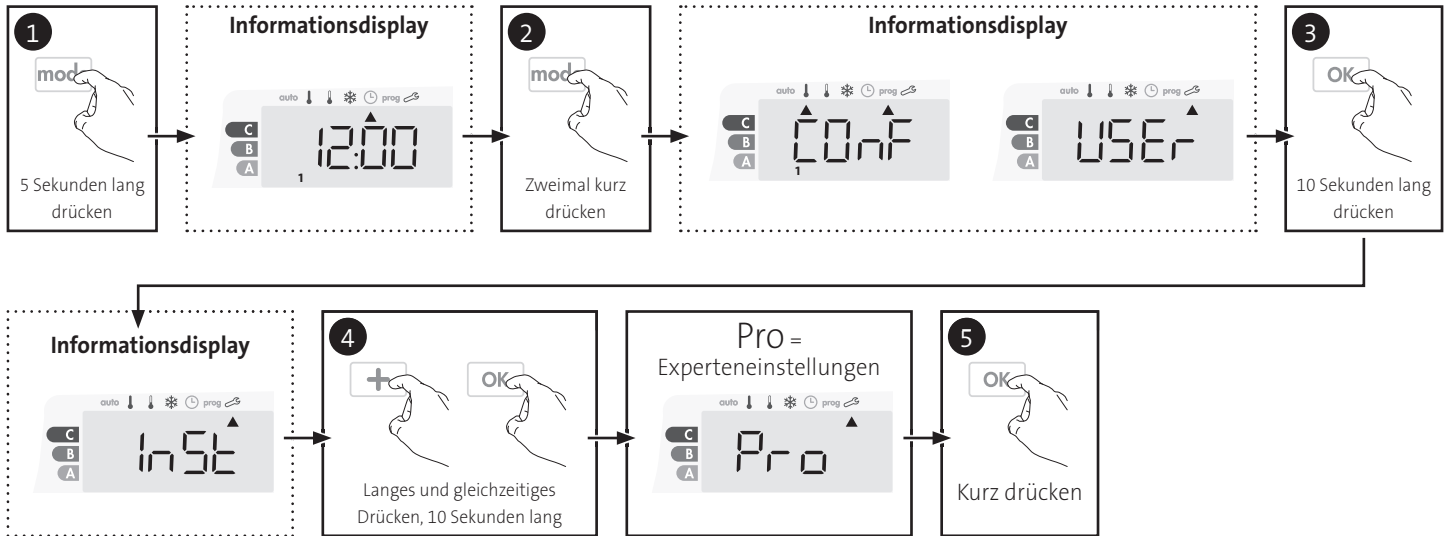

Einstellungsreihenfolge:

Anpassung des Umgebungstemperatursensors → Einstellung der Energieart → Einstellung der Leistung → Interne Temperaturüberwachung → Werkseinstellungen wiederherstellen

ANPASSUNG DES UMGEBUNGSTEMPERATURSENSORS

• Überblick

Wichtig: Dieser Vorgang ist ausschließlich für professionelles Installationspersonal vorgesehen; fehlerhafte Änderungen können zu Fehlern bei der Steuerung führen.

Für den Fall, dass die gemessene Temperatur (gemessen mit einem exaktem Thermometer) sich um mindestens 1°C oder 2°C von der eingestellten Temperatur des Heizgeräts unterscheidet.

Die Kalibrierung stellt die vom Umgebungstemperatursensor gemessene Temperatur ein, um in 0,1°C-Schritten eine Abweichung von +5°C bis -5°C auszugleichen.

• Anpassung des Umgebungstemperatursensors

1- Wenn der Temperaturunterschied im Raum negativ ist, beispielsweise:

Temperatureinstellung (was Sie haben möchten) = 20°C.
Umgebungstemperatur (was Sie mit einem verlässlichen Thermometer messen) = 18°C.
Gemessene Differenz = -2°C.

Wichtig: Vor dem Durchführen der Kalibrierung wird empfohlen, 4 Stunden nach Einstellen der Temperaturänderung zu warten, um sicherzustellen, dass sich die Umgebungstemperatur stabilisiert hat.

Zum Korrigieren fahren Sie dann wie folgt fort:

Sensortemperatur = 24°C

(Die gemessene Temperatur kann aufgrund der Position des Thermostats im Raum unterschiedlich ausfallen).



Senken Sie die vom Umgebungstemperatursensor gemessene Temperatur um 2°C, indem Sie **-** drücken.

In unserem Beispiel ändert sich die gemessene Temperatur von 24°C auf 22°C.



2- Wenn der Temperaturunterschied im Raum positiv ist, beispielsweise:

Temperatureinstellung (was Sie haben möchten) = 19°C.
Umgebungstemperatur (was Sie mit einem verlässlichen Thermometer messen) = 21°C.
Gemessene Differenz = +2°C.

Zum Korrigieren fahren Sie dann wie folgt fort:

Sensortemperatur = 21°C

(Die gemessene Temperatur kann aufgrund der Position des Thermostats im Raum unterschiedlich ausfallen).



Erhöhen Sie die vom Umgebungstempersensor gemessene Temperatur um 2°C, indem Sie **+** drücken.

In unserem Beispiel ändert sich die gemessene Temperatur von 21°C auf 23°C.

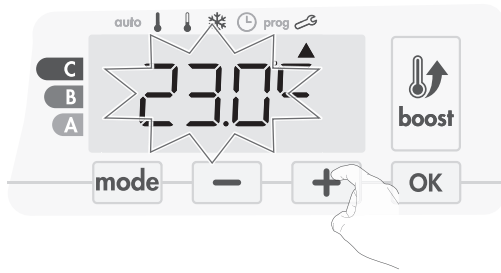

Um den neuen Wert zu validieren, drücken Sie **OK**. Um die Experteinstellungen zu verlassen, drücken Sie **mode** 3 Mal.

● Sensorkalibrierung auf Null zurücksetzen

So setzen Sie den Wert der Korrektur auf „0“:

- 1- Wenn die vom Sensor gemessene Temperatur erscheint, drücken Sie **-** oder **+** für mindestens 3 Sekunden.



- Zum Speichern und automatischem Weitergehen zur nächsten Einstellung drücken Sie **OK**. Um die Einstellungen für Experten zu verlassen, drücken Sie **mode** 3 Mal.

Wichtig: Diese Änderungen sollten in der Herstellung oder während der ersten Installation am Standort und auch nur von qualifizierten Mitarbeitern durchgeführt werden.



ELEC = elektrische Energie
Hydr = hydraulische Energie

- 2- Zum Speichern und automatischem Weitergehen zur nächsten Einstellung drücken Sie **OK**.

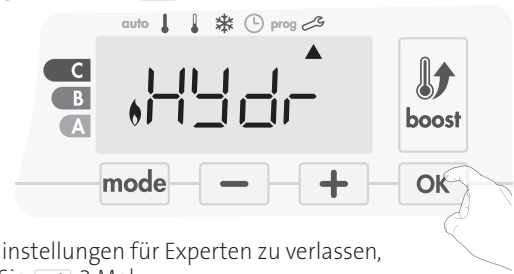

Um die Einstellungen für Experten zu verlassen, drücken Sie **mode** 3 Mal.

LEISTUNG EINSTELLEN

Um die Steuerung an den Heizkörper anzupassen und die verbrauchte Energie zu schätzen, ist es wichtig, die Leistung des Geräts einzustellen.

- 1- Voreingestellter Wert: 500W. Wählen Sie einen Wert zwischen 500W und 1500W durch Drücken von **-** oder **+**.

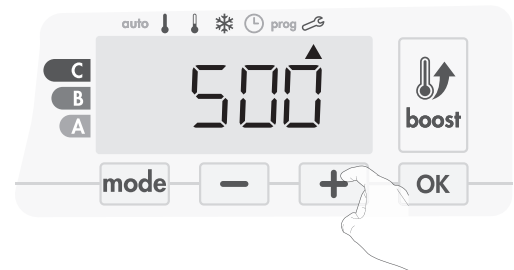

- 2- Zum Speichern und automatischem Weitergehen zur nächsten Einstellung drücken Sie **OK**.

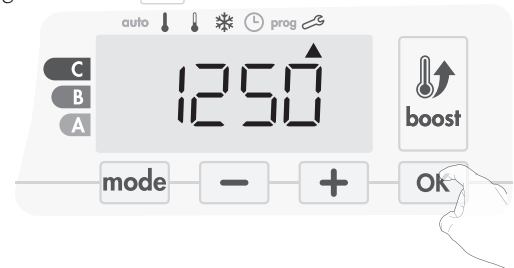

- 3- Um die Experteinstellungen zu verlassen, drücken Sie **mode** 3 Mal.

ENERGIEART EINSTELLEN

Unser Gebläse kann zur Verwaltung zweier Energiearten verwendet werden:

- der von der hauseigenen elektrischen Installation bereitgestellten Energie, zur Steuerung elektrischer Handtuchheizkörper oder
- dem durch den Wärmegenerator der Zentralheizungsinstallation bereitgestellten heißen Wasser zur Steuerung hydraulischer Handtuchheizkörper. In diesem Fall verwaltet das Gebläse ein mit den Handtuchstangen installiertes Motorventil.

Das Gebläse ist standardmäßig zur Steuerung elektrischer Handtuchheizkörper konfiguriert.

- 1- **ELEC** erscheint auf dem Display. Durch Drücken von **-** oder **+** können Sie die von den Handtuchheizkörper verwendete Energieart ändern.



INTERNE TEMPERATURÜBERWACHUNG

Unser Gebläse enthält einen integrierten Überheizschutz. Er wird aktiviert, wenn ein internes Temperaturlimit erreicht ist: das Gebläse und seine Steuerung stoppen sofort.

Die Maximal-Einstellung ist auf 65°C voreingestellt. Sie können sie in 5°C-Schritten auf einen Wert zwischen 60°C und 90°C einstellen.

Drücken Sie **-** oder **+** und speichern Sie dann durch Drücken von **OK**.

Wenn Sie die Einstellungen nicht ändern möchten, drücken Sie **OK**: das Gerät springt automatisch zur nächsten Einstellung.



Um die Experteinstellungen zu verlassen, drücken Sie **mode** 3 Mal.

WERKSEINSTELLUNGEN WIEDERHERSTELLEN

Wenn der PIN-Code-Schutz deaktiviert ist, werden die Installations- und Experteneinstellungen re-initialisiert:

- 1- Drücken Sie in den Einstellungen der internen Temperaturüberwachung **OK**. **REST** erscheint auf dem Display.



- 2- **NO** (Nein) blinkt. Drücken Sie **-** oder **+**, um **YES** (Ja) auszuwählen.

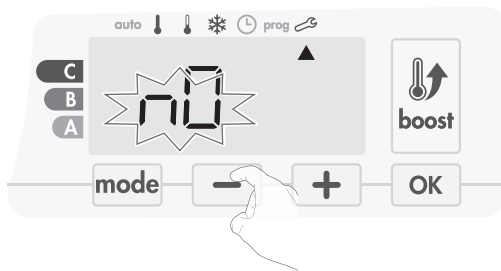

- YES** (Ja) = auf Werkseinstellungen zurücksetzen
NO (Nein) = Nicht auf Werkseinstellungen zurücksetzen

- 3- Drücken Sie die Taste **OK** 5 Sekunden lang. Das Gerät kehrt in seine anfängliche Konfiguration und automatisch in den Auto-Modus zurück.



Die folgenden werksseitig eingestellten Werte sind wirksam:

Einstellungen	Werkseinstellungen
Bedienung	
Temperatur Komfort-Einstellung	19°C
Boost-Dauer	60 min.
Tastatursperre	Deaktiviert
Anwendereinstellungen	
Hintergrundbeleuchtung	L3
Niveau der Temperaturabsenkung im Eco-Modus	-3,5°C
Frostschutz-Temperatur	7°C
Super-Komfort	Aktiviert
Minimaleinstellung der Temperatur für Komfort-Modus	7°C
Maximaleinstellung der Temperatur für Komfort-Modus	30°C
Maximale Boost-Dauer	60 min.

Einstellungen	Werkseinstellungen
Maximale Umgebungstemperatur für den automatischen Stopp des Boost	39°C
Temperatureinheit	°C
Installationseinstellungen	
Automatische Fensteröffnungserkennung	Aktiviert
Präsenzerkennung	Aktiviert
Zweifache Optimierungsfunktion	Opti-Komfort
PIN-Code-Schutz	Deaktiviert
Zahlenfolge des PIN-Codes	0000
Experteneinstellungen	
Energieart	Elek.
Leistung	500W
Interne Temperaturüberwachung	90°C

Um die Experteneinstellungen zu verlassen, drücken Sie **mode** 3 Mal.

WARTUNG UND REINIGUNG DES STAUBFILTERS

Schalten Sie das Gerät vor der Durchführung von Wartungsarbeiten durch Drücken des Schalters an der Unterseite des Gebläse aus.

Das Gerät kann mit einem feuchten Lappen gereinigt werden; nutzen Sie niemals Scheuer- oder Lösungsmittel.

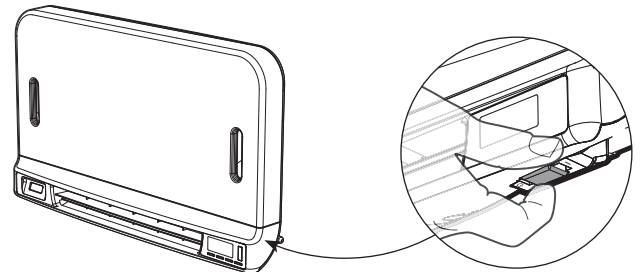

• Wartung und Reinigung des Staubfilters

Das Gebläse ist mit einem austauschbaren Staubfilter ausgestattet, der Verunreinigungen der in den Raum ausgelassenen Luft zurückhält. Wenn der Filter gesättigt ist, kann der angesammelte Staub einen Stopp verursachen.

Im Boost-Modus erscheint **FILT** auf dem Display.



Bevor Sie Maßnahmen ergreifen oder den Filter entfernen, schalten Sie das Gerät durch Drücken des Schalters unter dem Gebläse aus.

Zur Reinigung des Filters gehen Sie folgendermaßen vor:

- 1- Drücken Sie den Filterstreifen nach rechts oder links und entnehmen Sie ihn dann aus seinem Einschub.

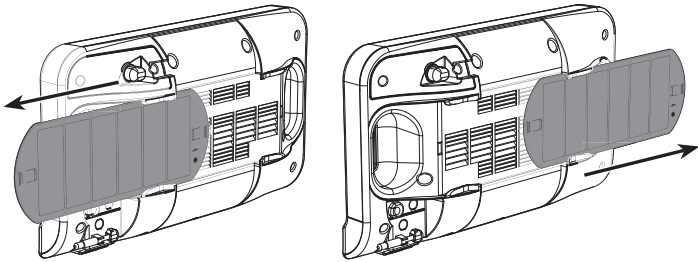

- 2- Entfernen Sie mit einem Staubsauger den am Filter abgelagerten Staub. Wenn der Filter sehr verschmutzt ist, waschen Sie ihn mit einem feuchten Schwamm unter dem Wasserhahn. Lassen Sie den Filter nach dem Waschen trocknen.

Wichtig: es wird empfohlen, dass Sie den Filter mindestens einmal pro Monat reinigen, es sei denn, **FILT** erscheint vorzeitig auf dem Display.

- 3- Wenn der Filter gereinigt und getrocknet ist, setzen Sie ihn wieder in seinen Einschub, indem Sie ihn in die Schienen stecken.

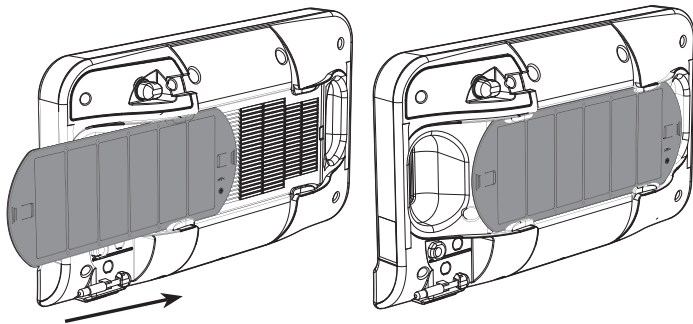

SPIS TREŚCI

Praca	89
Schemat	89
Uruchamianie / tryb czuwania	89
Wybór trybu pracy	90
Funkcja intensywnej pracy	90
Wentylacja wtórna	91
Superkomfort	91
Wskaźnik zużycia, oszczędność energii	91
Ustawianie temperatury trybu komfort	91
Wskazanie zużycia wyrażone w kWh, oszczędności energii	91
Zabezpieczenie przed dziećmi, blokowanie/odblokowywanie klawiatury	92
Zintegrowany program tygodniowy i dzienny, oszczędności energii	92
Automatyczne programowanie z wykorzystaniem procesu samouczenia się	92
Program tygodniowy i dzienny	92
Wykrywanie otwarcia okna, oszczędności energii	95
Wykrywanie obecności, oszczędności energii	96
Informacje o sterowaniu zdalnym przewodem sterowniczym	96
Informacje o priorytetach pomiędzy poszczególnymi trybami	97
ZDALNE STEROWANIE ZA PILOTA RADIOWEGO	98
Ustawienia użytkownika	99
Dostęp	99
Ustawienia podświetlenia	99
Ustawianie poziomu obniżania temperatury w trybie eko	99
Ustawianie temperatury w trybie ochrony przed zamarzaniem	99
Superkomfort — aktywacja/ dezaktywacja	100
Wartość graniczna nastawy temperatury w trybie	100
Ustawianie maksymalnego dopuszczalnego czasu trwania pracy intensywnej	100
Ustawianie maksymalnej temperatury otoczenia do automatycznego zatrzymania pracy intensywnej	100
Ustawianie jednostki temperatury	101
Przywracanie ustawień fabrycznych	101
Ustawienia instalatora	102
Dostęp	102
Konfiguracja trybów wykrywania	102
Funkcja podwójnej optymalizacji	102
Blokada kodem pin	103
Przywracanie ustawień fabrycznych	104
Ustawienia specjalistyczne	105
Dostęp	105
Regulacja czujnika temperatury otoczenia	105
Ustawienia typu zasilania	106
Ustawienia mocy	106
Monitorowanie temperatury wewnętrznej	106
Przywracanie ustawień fabrycznych	107
Konserwacja i czyszczenie filtra przeciwpyłowego	107
Dane techniczne	109

PRACA

SCHEMAT

- Przegląd przycisków.

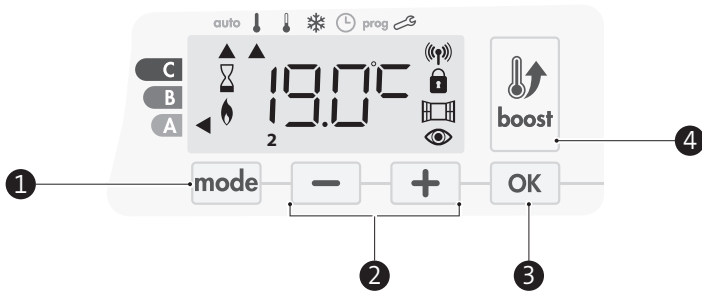

- Wybór trybów pracy
 - Przyciski plus i minus, stosowane do ustawiania temperatury, godziny, daty i programów
 - Zapisywanie ustawień
 - Intensywna praca
- Przegląd kontroltek.

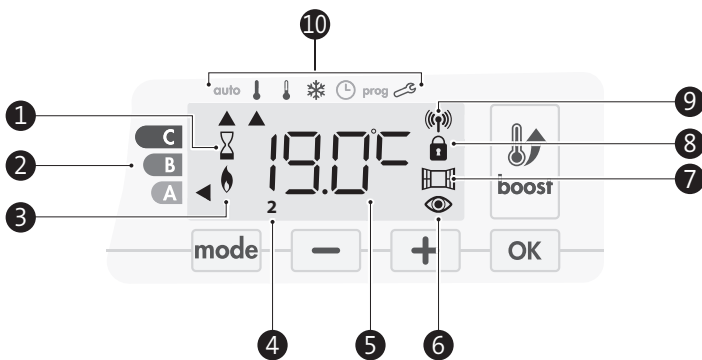

- Kontrolka intensywnej pracy
- Wskaźnik zużycia
- Kontrolka ogrzewania
- Dni tygodnia (1 = poniedziałek ... 7 = niedziela)
- Nastawa temperatury
- Kontrolka czujnika obecności
- Kontrolka czujnika otwartego okna
- Zablokowana klawiatura
- Kontrolka transmisji radiowej
- Tryby pracy:
 - auto** Tryb automatyczny
 - ! Tryb Komfort
 - ! Tryb Eko
 - * Tryb ochrony przed zamarzaniem
 - 🕒 Tryb ustawiania godziny i daty
 - prog** Tryb programowania
 - 🔗 Ustawienia

Ważne: w trybie automatycznym, Komfort, Eko i czuwania podświetlenie gaśnie automatycznie, jeśli nie naciśnięto żadnego przycisku przez 20 sekund. Przed zmianą ustawień konieczne będzie przywrócenie podświetlenia przez naciśnięcie dowolnego przycisku na klawiaturze.



Przed przystąpieniem do jakiegokolwiek procedury należy się upewnić, że klawiatura jest odblokowana (patrz strona 92).

URUCHAMIANIE / TRYB CZUWANIA

🔌 Funkcja uruchamiania.

Podczas pierwszego użycia tej funkcji należy nacisnąć przycisk (przełącznik) w dolnej części dmuchawy, aby przełączyć go do położenia I, co pozwoli uruchomić dmuchawę.

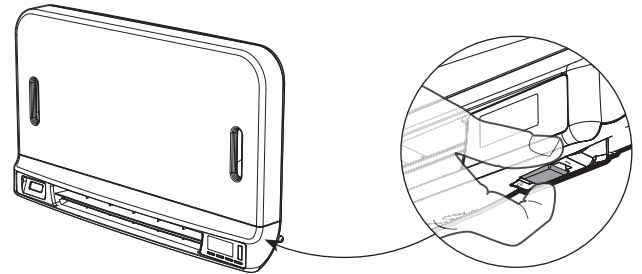

Urządzenie pracuje w trybie automatycznym.

Uwaga: kontrolka ogrzewania zaświeci się dopiero wtedy, gdy mierzona temperatura będzie niższa od wstępnie ustawionej temperatury. Jeśli temperatura otoczenia będzie niższa od ustawionej temperatury o 2°C, dmuchawa uruchomi się (ON) (dodatkowe szczegóły na stronie 6 w sekcji Funkcja superkomfort).

🔌 Funkcja trybu czuwania.

Gdy przycisk (przełącznik) jest w położeniu I, należy go nacisnąć, aby przełączyć go do innego położenia.

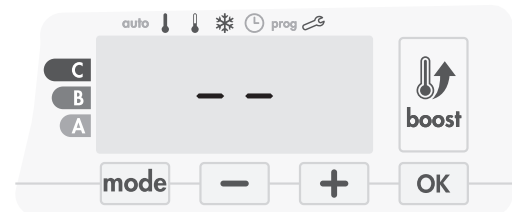
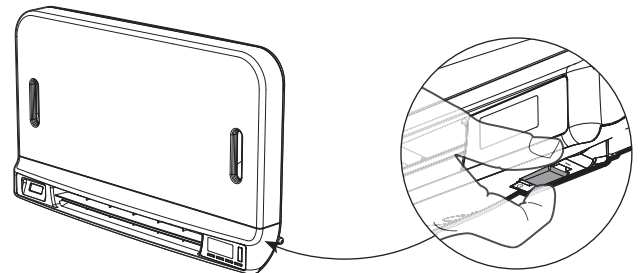

Uwaga:

ustawienia wprowadzane w czasie pracy są automatycznie zapisywane i zostaną zastosowane przy następnym użyciu.

Np.: jeśli dmuchawa pracuje, a użytkownik chce przełączyć ją w tryb czuwania, po następnym włączeniu urządzenia uruchomione zostaną także funkcje intensywnej pracy i odliczania czasu. Po wyłączeniu dmuchawy nastąpi powrót do wcześniej wybranego trybu przed uruchomieniem funkcji intensywnej pracy.

Ważne:



przed przystąpieniem do jakiegokolwiek procedury należy się upewnić, że klawiatura jest odblokowana (patrz strona 92).

WYBÓR TRYBU PRACY

Przycisk **mode** pozwala na dostosowanie harmonogramu pracy urządzenia do własnych potrzeb zależnie od sezonu i od tego, czy w domu ktoś przebywa.

Naciśnięcie przycisku **mode** raz lub kilka razy pozwala na wybór pożądanego trybu.

Sekwencja trybu:

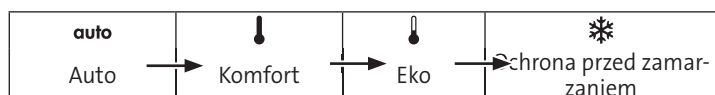

Przegląd trybu

Wyświetlacz

• auto Tryb automatyczny.

W trybie automatycznym urządzenie automatycznie przechodzi z trybu Komfort do trybu Eko zgodnie z ustawionym programem.



Trzy różne przypadki w zależności od konfiguracji:

1 Program tygodniowy i dzienny

Państwa urządzenie zostało zaprogramowane i realizuje zadania trybu Komfort i Eko zgodnie z wybranymi ustawieniami i okresami (patrz rozdział „Zintegrowany program tygodniowy i dzienny” na stronie 92).

2 Programowanie przewodem sterowniczym

Jest to opcja stosowana w przypadku, gdy nie chce się korzystać z funkcji programowania.

Urządzenie wyposażone w czujnik obecności jest dostarczane z włączonym domyślnie trybem samouczenia się.

Bez czujnika samouczenia się urządzenie będzie miało domyślnie ustawiony tryb Komfort przez cały czas, 7 dni w tygodniu.

W żadnym z tych przypadków nie trzeba modyfikować żadnych ustawień. Polecenia wysyłane z przewodu sterowniczego będą stosowane tylko w trybie automatycznym, zatem urządzenie będzie automatycznie odbierać i realizować zaprogramowane polecenia wysyłane przez menedżera zasilania lub przełączniki czasu (patrz rozdział „Informacje o sterowaniu zdalnym za pomocą przewodu sterowniczego” na stronie 96).

3 Bez programu

W wersji bez czujnika obecności, jeśli program tygodniowy ani dzienny nie są włączone, a z pilota sterowniczego nie są przesyłane żadne polecenia, wówczas ustawienia fabryczne urządzenia powodują, że będzie ono stałe pracowało w trybie Komfort, 7 dni w tygodniu.

• Tryb Komfort.

Ciągły tryb Komfort. Urządzenie będzie pracować całą dobę, aby uzyskać temperaturę, którą zaprogramowano (np. 19°C). W trybie Komfort użytkownik ma możliwość ustawienia poziomu temperatury (patrz strona 91).



• Tryb Eko.

Eko oznacza temperaturę z trybu Komfort pomniejszoną o 3,5°C. Pozwala to obniżyć temperaturę bez potrzeby ponownego ustawiania temperatury do trybu Komfort. Tryb ten należy wybrać w przypadku krótkich nieobecności (od 2 do 24 godzin) i w czasie godzin nocnych.



• Tryb ochrony przed zamarzaniem.

Tryb ten pozwala na ochronę domu przed skutkami niskich temperatur (zamarznięte rury itp.) przez utrzymanie w nim minimalnej temperatury 7°C przez cały czas. Tryb ten należy wybrać, jeśli zamierza się opuścić dom na dłuższy czas (ponad 5 dni).



Przywracanie ustawień fabrycznych: patrz strona 107.

FUNKCJA INTENSYWNEJ PRACY

Ważne: tryb intensywnej pracy można włączyć w dowolnym momencie, niezależnie od bieżącego trybu pracy (automatyczny, Komfort, Eko czy ochrona przed zamarzaniem).

Aby aktywować tryb intensywnej pracy, należy nacisnąć **boost**. Żądane ustawienie temperatury zostanie ustawione na wartość maksymalną dla wybranego okresu. Domyślnie wyświetlacz wskazuje 60 minut.

Komentarz: jeśli kontrolka ogrzewania się świeci, dmuchawa włącza się i ogrzewa pomieszczenie mimo ciepła emitowanego przez urządzenie.

– Pierwsze naciśnięcie: intensywna praca.

W ciągu pierwszej minuty: pojawia się symbol intensywnej pracy, zapala się kontrolka ogrzewania oraz miga licznik czasu.



Przez pierwszą minutę można modyfikować czas trwania pracy intensywnej w zakresie od 0 do maksymalnego dopuszczalnego czasu trwania pracy intensywnej, który określa się w ustawieniach zaawansowanych (więcej szczegółów na stronie 100) z zachowaniem odstępów 5-minutowych (lub szybciej, naciskając w czasie krótszym niż 2 sekundy) przez naciśnięcie przycisków **-** oraz **+**. Ta zmiana zostanie zapisana i zastosowana w przypadku następnej pracy intensywnej.

Po upływie 1 minuty rozpocznie się odliczanie czasu pracy intensywnej i czas będzie biegł minuta po minucie.

Komentarz: po upływie 1 minuty można tymczasowo zmienić czas trwania: będzie on miał zastosowanie tylko do bieżącej pracy intensywnej, nie do kolejnych.

Praca intensywna może zostać wstrzymana z trzech różnych przyczyn:

– Menedżer zasilania wysłał przewodem sterowniczym polecenie zatrzymania.



Dmuchawa zatrzymuje się, pojawia się --. Cursor przesuwają napisu auto. Po przesłaniu polecenia trybu Komfort dmuchawa zostanie ponownie uruchomiona przed końcem odliczania.

– na wyświetlaczu pojawia się napis **FILT**.



Dmuchawa nadal działa, ale przestaje ogrzewać. Należy sprawdzić, czy przed kratką wentylacyjną nie znajduje się nic, co mogłoby blokować przepływ powietrza. Filtr może być zabrudzony i wymagać czyszczenia (patrz strona 107).

Komentarz: jeśli filtr jest niedrożny lub przypadkowo zakryto kratkę, specjalny czujnik wyłączy urządzenie. Po ostygnięciu dmuchawy i następnym uruchomieniu urządzenie wznowi normalną pracę, o ile przepływ na filtrze lub kratce nie będzie ograniczony.

– Temperatura otoczenia osiąga poziom maksymalnej temperatury pracy intensywnej podczas odliczania.

Dmuchała wyłącza się, ale tryb pracy intensywnej jest cały czas aktywny: na wyświetlaczu cały czas widać licznik, a symbol pracy intensywnej i kontrolka ogrzewania migają. Gdy temperatura spadnie poniżej maksymalnej dopuszczalnej temperatury, dmuchała zostanie uruchomiona ponownie i będzie pracować do zakończenia odliczania.

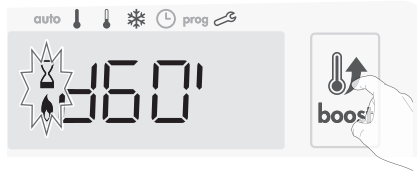

– Ponowne naciśnięcie = anulowanie trybu pracy intensywnej.

Nad poprzednio aktywnym trybem miga kursor i pojawia się nastawa temperatury.

WENTYLACJA WTÓRNA

Gdy dmuchała i wkład grzejny wyłączą się, aby przedłużyć i zoptymalizować żywotność produktu, wentylacja będzie trwać jeszcze przez kilka sekund.

W czasie wentylacji wtórnej klawiatura będzie nieaktywna i rozpocznie odliczanie w sekundach.



SUPERKOMFORT

W przypadku znacznej różnicy między temperaturą otoczenia a żądaną temperaturą nastawy dmuchawy można używać do szybkiego dogrzenia. Tryb Superkomfort włącza się, jeśli różnica między temperaturą otoczenia a temperaturą nastawy przekracza 2°C.

Tryb Superkomfort jest włączony domyślnie (patrz rozdział „Ustawienia zaawansowane” na stronie 98, a następnie „Tryb Superkomfort” na stronie 99).

Przykład: urządzenie pracuje w trybie Eko w temperaturze 17,5°C, o przejściu w tryb Komfort decyduje użytkownik: różnica między temp. 21°C a temp. 17,5°C wynosi 3,5°C, więc jest to więcej niż 2°C.

Dmuchała uruchamia się automatycznie, aby zwiększyć temperaturę i osiągnąć pożądaną temperaturę 21°C. Na wyświetlaczu pojawia się symbol pracy intensywnej i kontrolka ogrzewania, a kursor pod wybranym trybem miga.

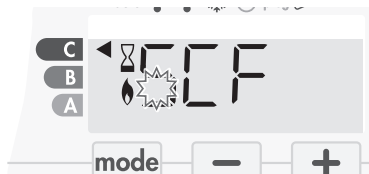

Na wyświetlaczu na przemian pojawia się napis SCF i nastawa temperatury trybu Superkomfort.

Tryb Superkomfort zostanie dezaktywowany, jeśli:

- różnica będzie mniejsza lub równa 0,5°C;
- po upływie 1 godziny pracy w trybie Superkomfort różnica będzie wciąż wyższa niż 2°C.

Komentarz: tryb Superkomfort działa tylko w trybach Komfort i Auto-komfort.

WSKAŹNIK ZUŻYCIA, OSZCZĘDNOŚĆ ENERGII

Na wyświetlaczu urządzenia znajduje się wskaźnik pokazujący poziom zużycia energii za pomocą kolorów: czerwonego, pomarańczowego lub zielonego. Tak więc w zależności od nastawy temperatury można wybrać poziom zużycia energii. Wraz ze wzrostem nastawy rośnie zużycie

energii.

Wskaźnik pojawi się w trybach automatycznym, Komfort, Eko i ochrony przed zamrażaniem niezależnie od poziomu temperatury.

C — kolor czerwony Wysoka temperatura: zaleca się, aby znacznie zmniejszyć nastawę temperatury.	Nastawa temperatury > 22°C Nastawa temperatury przekracza 22°C.	
B — kolor pomarańczowy Średni poziom temperatury: zaleca się lekko zmniejszyć nastawę temperatury.	19°C < nastawa temperatury ≤ 22°C Nastawa temperatury przekracza 19°C, ale nie przekracza 22°C.	
A — kolor zielony Idealna temperatura.	Nastawa temperatury ≤ 19°C Nastawa temperatury jest niższa lub równa 19°C.	

USTAWIANIE TEMPERATURY TRYBU KOMFORT

Dostęp do ustawień temperatury w trybie Komfort można uzyskać z poziomu trybu automatycznego i trybu Komfort. Nastawa wstępna jest równa 19°C.

Za pomocą przycisków i można wyregulować temperaturę w zakresie od 7°C do 30°C w skokach co 0,5°C.

Uwaga: temperaturę w trybie Komfort można ograniczyć. Więcej szczegółów na stronie 100.

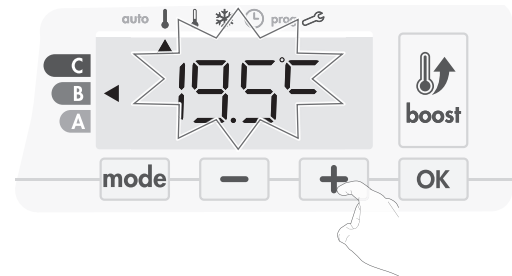

WSKAZANIE ZUŻYCIA WYRAŻONE W KWH, OSZCZĘDNOŚĆ ENERGII

Istnieje możliwość sprawdzenia szacunkowego zużycia energii w kWh od ostatniego wyzerowania licznika energii.

• Wyświetlanie szacunkowego zużycia energii

Aby sprawdzić wskazania szacunkowe w trybie automatycznym, Komfort, Eko lub ochrony przed zamrażaniem, należy nacisnąć .



Aby opuścić tryb wyświetlania zużycia, należy nacisnąć dowolny przycisk, a urządzenie automatycznie przejdzie do poprzedniego trybu.

• Zerowanie licznika energii.

Aby wyzerować licznik energii w trybie automatycznym, Komfort, Eko lub ochrony przed zamrażaniem należy postępować według poniższej procedury.

1. Nacisnąć .

2. Nacisnąć jednocześnie przyciski i i przytrzymać je przez ponad 5 sekund.

Aby wyjść trybu resetowania licznika energii, należy nacisnąć dowolny przycisk, a urządzenie automatycznie przejdzie do poprzedniego trybu.

ZABEZPIECZENIE PRZED DZIEĆMI, BLOKOWANIE/ ODBLOKOWYWANIE KLAWIATURY

• Blokowanie klawiatury.

Aby zablokować klawiaturę, należy nacisnąć przyciski i i przytrzymać je przez 10 sekund. Na wyświetlaczu pojawi się symbol kłódki , a klawiatura zostanie zablokowana.



• Odblokowywanie klawiatury.

Aby odblokować klawiaturę należy ponownie nacisnąć przyciski i i przytrzymać je przez 10 sekund. Z wyświetlacza zniknie symbol kłódki , a klawiatura zostanie odblokowana.

Ważne: jeśli klawiatura jest zablokowana, aktywny jest tylko przycisk (przełącznik).

Jeśli urządzenie pracuje w trybie czuwania, a klawiatura jest zablokowana, wówczas aby mieć dostęp do konfiguracji w czasie następnego nagrzewania, należy ją odblokować.

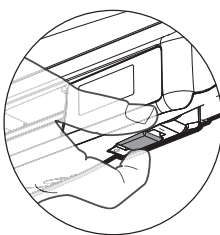

ZINTEGROWANY PROGRAM TYGODNIOWY I DZIENNY, OSZCZĘDNOŚCI ENERGII

AUTOMATYCZNE PROGRAMOWANIE Z WYKORZYSTANIEM PROCESU SAMOUCZENIA SIĘ

Ta funkcja jest dostępna w produktach wyposażonych w czujnik obecności.

• Przegląd.

Programowanie automatyczne (tryb automatyczny): po pierwszym tygodniowym okresie nauki urządzenie analizuje cykle obecności w celu opracowania i wdrożenia programu tygodniowego dostosowanego do cyklu życia użytkownika pod względem naprzemiennego działania w trybie Komfort i Eko, którego celem jest zapewnienie najbardziej wydajnego, a jednocześnie komfortowego i zorientowanego na użytkownika cyklu ogrzewania. Algorytm produktu będzie się stale uczył i dostosowywał do zmian we wzorcach obecności, dostosowując się z tygodnia na tydzień do zmian.

• Obsługa.

Po pierwszym uruchomieniu urządzenia tryb automatycznego programowania będzie domyślnie aktywny w trybie automatycznym. Aby dezaktywować i zmienić program, należy zapoznać się z fragmentem o zmianie i modyfikacji programów na stronie 94.

Pierwszy tydzień pracy to tydzień nauki, podczas którego urządzenie zapamiętuje przyzwyczajenia użytkownika i opracowuje program na tydzień.

W ten sposób określa program złożony z okresów pracy w trybie Komfort i Eko dla każdego dnia tygodnia niezależnie.

W czasie tygodnia nauki urządzenie będzie tymczasowo pracować tylko w trybie Komfort.

Ważne: aby mieć pewność, że programowanie automatyczne jest zoptymalizowane,



Przykład wyświetlacza w trybie Komfort



Przykład wyświetlacza w trybie Eko

zowane, należy dopilnować, aby żadne obiekty zewnętrzne nie zakłócały działania czujnika obecności. Patrz ważne informacje dotyczące systemu wykrywania obecności na stronie 96.

• Korzystanie z programu inteligentnego

Tydzień po uruchomieniu urządzenie zastosuje nowy program na następne 7 dni. Następnie tydzień po tygodniu urządzenie dalej będzie optymalizować automatyczny program inteligentny, dostosowując czasy trwania trybów Komfort i Eko do stylu życia użytkowników.

Jeśli produkt będzie pracował w trybie ochrony przed zamarzaniem lub w trybie czuwania przez ponad 24 godziny, nauka i optymalizacja programu inteligentnego zostaną zatrzymane: przed przełączeniem się w tryb ochrony przed zamarzaniem lub tryb czuwania urządzenie zachowuje poprzednio zarejestrowany program z ostatniego tygodnia.

– Przykład 1: jeśli produkt jest montowany w środku sezonu lub planuje się go zamontować na placu budowy, można przełączyć go w tryb czuwania. W

przypadku wybrania trybu automatycznego tydzień uczenia się rozpocznie się automatycznie. Urządzenie będzie pracować stale w trybie Komfort i będzie zapamiętywać zwyczaj użytkowników, aby w kolejnym tygodniu zastosować dostosowany program.

– Przykład 2: przed wyjazdem na wakacje użytkownik wybiera tryb ochrony przed zamarzaniem. Po powrocie i przełączeniu urządzenia z powrotem w tryb automatyczny urządzenie automatycznie zastosuje poprzednio zapisany program inteligentny z ostatniego tygodnia przed wyjazdem.

W przypadku sterowania przewodem sterowniczym, na przykład z menedżera zasilania, przewód sterowniczy ma pierwszeństwo nad programem automatycznym, co wynika z algorytmu samouczenia się.

PROGRAM TYGODNIOWY I DZIENNY

W tym trybie użytkownik ma opcję programowania urządzenia, ustawiając jeden z pięciu programów dostępnych dla każdego dnia tygodnia.

• Dostęp do trybu programowania.

Aby przejść do trybu programowania z trybu automatycznego, Komfort, Eko lub ochrony przed zamarzaniem, należy nacisnąć przycisk i przytrzymać go przez 5 sekund.

Schematyczna sekwencja programowania ustawień:

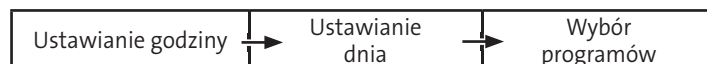

• Ustawianie dnia i godziny.

W tym trybie można ustawić dzień i godzinę, aby zaprogramować urządzenie zgodnie z własnymi potrzebami.

1. W trybie automatycznym, Komfort, Eko lub ochrony przed zamarzaniem należy nacisnąć przycisk i przytrzymać go przez 5 sekund. Kursor przesunie się do ustawienia dnia i trybu czasu.



5 s

2. Należy dokonać wyboru, korzystając z przycisku lub . Dwie cyfry godziny zaczną migać.

Godziny będą przewijać się szybciej, jeśli naciśnie się i przytrzyma przycisk lub .

Wybór zapisuje się przyciskiem .



1

2

3. Dwie cyfry minut zaczną migać.

Należy dokonać wyboru, korzystając z przycisku **-** lub **+**.

Wybór zapisuje się przyciskiem **OK**.

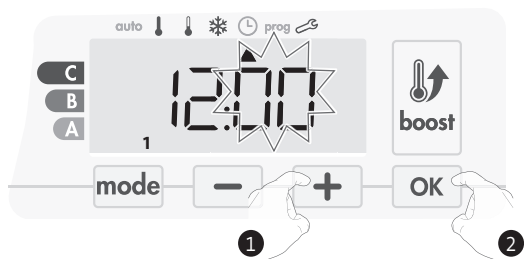

4. Kursor zacznie wtedy migać przy numerze 1 (który odpowiada poniedziałkowi).

Wybrać datę, korzystając z przycisku **-** lub **+**.

Wybór zapisuje się przyciskiem **OK**.

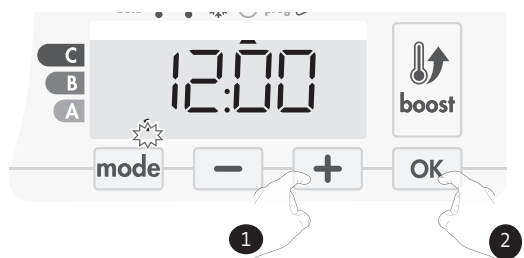

5. Aby zmienić lub przypisać program, należy nacisnąć przycisk **mode**. Aby opuścić tryb ustawiania godziny i dnia, należy 3-krotnie nacisnąć przycisk **mode**.

• Wybór programów.

Schematyczna sekwencja programów:



Wersja z czujnikiem obecności: urządzenie jest dostarczane z domyślnie włączonym trybem samouczenia się, zgodnie z opisem na stronie 92. Jeśli ten program odpowiada Państwa wymaganiom, nie trzeba nic zmieniać, a urządzenie, po upływie początkowych 7 dni okresu uczenia się, będzie działać według programu automatycznego, który będzie dalej dostosowywać się do cyklu obecności.

Pozostałe wersje: urządzenie ma domyślnie ustawiony tryb Komfort przez cały czas, przez 7 dni w tygodniu.

• Przegląd programów.

- Automatyczny: programowanie automatyczne (patrz Automatyczne programowanie z wykorzystaniem procesu samouczenia się na stronie 95).
- Komfort: urządzenie będzie pracować w trybie Komfort 24 godziny na dobę w każdym wybranym dniu.
Uwaga: temperaturę trybu Komfort można ustawić na pożądanym poziomie (patrz sekcja Ustawianie temperatury trybu na stronie 91).
- Eko: urządzenie będzie pracować 24 godziny na dobę w trybie Eko.
Uwaga: istnieje możliwość ustawienia parametrów obniżania temperatury (patrz strona 100).
- P1: urządzenie będzie pracować w trybie Komfort od 06:00 do 22:00 (a w trybie Eko od 22:00 do 06:00).
- P2: urządzenie będzie pracować w trybie Komfort od 06:00 do 09:00 i od 16:00 do 22:00 (a w trybie Eko od 09:00 do 16:00 i od 22:00 do 06:00).
- P3: urządzenie będzie pracować w trybie Komfort od 06:00 do 08:00, od 12:00 do 14:00 i od 18:00 do 23:00 (a w trybie Eko od 23:00 do 06:00, od 08:00 do 12:00 i od 14:00 do 18:00).

• Potencjalne modyfikacje programów

Jeśli domyślne harmonogramy czasowe programów P1, P2 i P3 nie pasują do indywidualnych potrzeb, można je zmienić.

Modyfikowanie programów P1, P2 i P3.

Jeśli zmodyfikuje się harmonogramy dla programu P1, P2 lub P3, harmonogramy te będą zmodyfikowane dla wszystkich dni tygodnia, dla których ustawiono program P1, P2 lub P3.

1. Po ustawieniu godziny i dnia należy przejść do kroku 2.

W trybie automatycznym, Komfort, Eko lub ochrony przed zamarzaniem należy nacisnąć przycisk **mode** i przytrzymać go przez 5 sekund.

Gdy kursor przesunie się do symbolu ustawiania czasu, należy na krótko nacisnąć przycisk **mode**.



2. Nacisnąć przycisk **-** lub **+**. Kursor przesunie się do pozycji „prog.”.

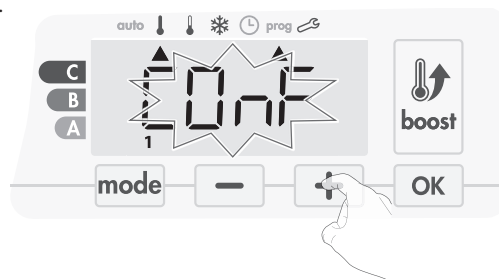

3. Za pomocą przycisku **-** lub **+** wybrać P1.

P1 zacznie migać. Aby wprowadzić zmiany, należy nacisnąć przycisk **OK** i przytrzymać go przez 5 sekund.

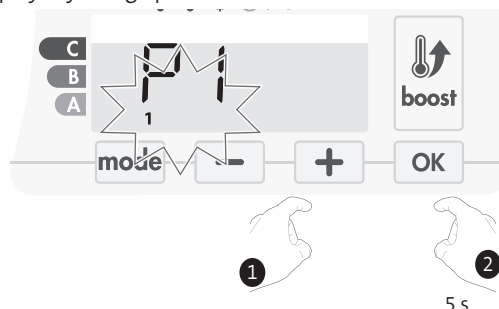

4. Godzina rozpoczęcia P1 (domyślnie 06:00) zacznie migać.

Godzinę tę można zmienić, korzystając z przycisku **-** lub **+**. Przeskok ustawień to 30 minut.

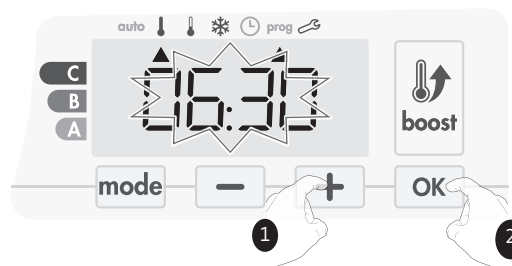

Wybór zapisuje się przyciskiem **OK**.

5. Godzina zakończenia P1 (domyślnie 22:00) zacznie migać. Godzinę tę można zmienić, korzystając z przycisku **-** lub **+**. Przeskok ustawień to 30 minut.



Wybór zapisuje się przyciskiem **OK**.

6. Nacisnąć przycisk **mode**, aby opuścić tryb programowania i powrócić do trybu automatycznego.

Uwaga: jeśli żaden przycisk nie zostanie naciśnięty, urządzenie po kilku minutach powróci do trybu automatycznego.

• Wybór i przypisywanie programów.

1. Po ustawieniu godziny i dnia kursor przesuwają się automatycznie do pozycji „PROG.”.

W trybie automatycznym, Komfort, Eko lub ochrony przed zamarzaniem należy nacisnąć przycisk **mode** i przytrzymać go przez 5 sekund. Gdy kursor przesunie się do symbolu ustawiania czasu,  należy ponownie nacisnąć przycisk **mode**.

Wersja z czujnikiem obecności:

Wyświetlane będą wszystkie dni tygodnia. Na wyświetlaczu pojawi się domyślny program automatyczny (program automatyczny, patrz strona 7).



2. Nacisnąć przycisk **-** lub **+**.

Program domyślny (automatyczny) zacznie migać. Zostanie on zastosowany do wszystkich dni tygodnia.

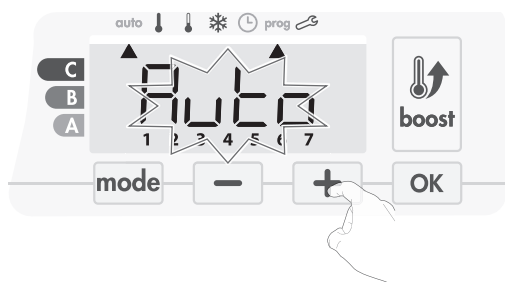

3. Korzystając z przycisku **-** lub **+**, wybrać program na dany dzień.

Wybór zapisuje się przyciskiem **OK**.

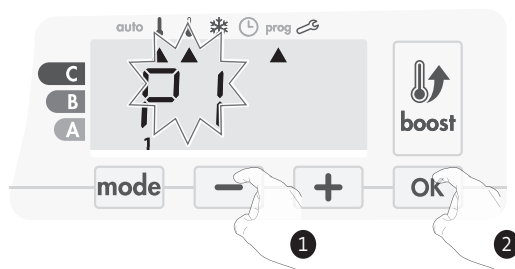

4. Program przypisany do drugiego dnia tygodnia (wtorek) zacznie migać.

Powtórzyć procedurę opisaną powyżej (w punkcie 3) dla każdego dnia tygodnia.

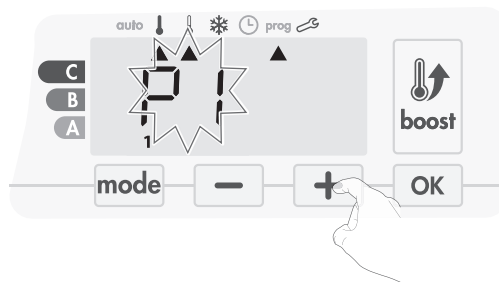

5. Po wybraniu programu na każdy dzień należy potwierdzić wybór, naciskając przycisk **OK**. Dni tygodnia będą kolejno przewijać się na wyświetlaczu wraz z ustawionymi dla nich programami (P1, P2, P3, CONF lub ECO).

Aby opuścić tryb programowania, należy dwukrotnie nacisnąć przycisk **mode**.

Wcześniejsze informacje:
obszar wyświetlacza



Powiązania między dniami i numerami

Powiązania między dniami i numerami	
Poniedziałek	1
Wtorek	2
Środa	3
Czwartek	4
Piątek	5
Sobota	6
Niedziela	7

Inna wersja:

Dni tygodnia będą przewijać się na wyświetlaczu wraz z ustawionymi dla nich programami, co oznacza Komfort CONF każdego dnia.



2. Nacisnąć przycisk **-** lub **+**.

Program ustawiony na dzień 1 (1 = poniedziałek, 2 = wtorek itp.) zacznie migać.

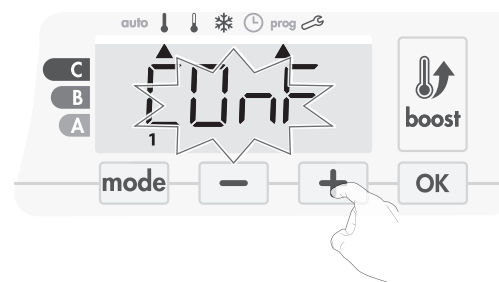

• Wyświetlanie wybranych programów.

- W trybie automatycznym, Komfort, Eko lub ochrony przed zamarzaniem należy nacisnąć przycisk **mode** i przytrzymać go przez 5 sekund. Dwukrotnie nacisnąć przycisk **mode**, a na wyświetlaczu przewijać się będą programy na każdy dzień tygodnia (Komfort, Eko, P1, P2 lub P3).
- Aby opuścić tryb wyświetlania programów, należy dwukrotnie nacisnąć przycisk **mode**.

• Ręczne i tymczasowe wykluczenie z bieżącego programu.

Ta funkcja pozwala użytkownikowi zmienić nastawę temperatury aż do następnej zaplanowanej zmiany w temperaturze lub przełączenia o godzinie 0:00.

Przykład:

1. Urządzenie pracuje w trybie automatycznym, a bieżący program to Eko z temp. 15,5°C.



2. Naciskając przycisk **-** lub **+**, można tymczasowo zmienić pożądaną temperaturę na przykład do 18°C.

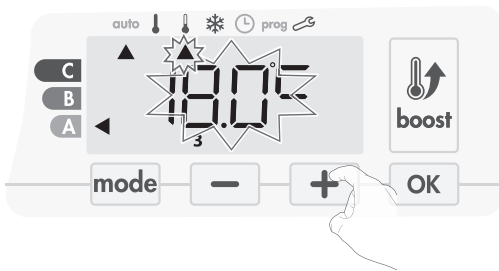

Uwaga: kursor odpowiadający trybowi pracy, tj. w naszym przypadku trybowi Eko, miga w czasie tymczasowego obniżenia.

3. Ta zmiana zostanie automatycznie anulowana podczas następnej zmiany programu lub przełączenia o godzinie 0:00.



WYKRYWANIE OTWARCIA OKNA, OSZCZĘDNOŚCI ENERGII

• Ważne informacje o wykrywaniu otwarcia okna,

Ważne: funkcja wykrywania otwarcia okna jest wrażliwa na zmiany temperatury. Urządzenie reaguje na otwarcie okna zależnie od poszczególnych parametrów: nastawy temperatury, jej wzrostu lub spadku w pomieszczeniu, temperatury na zewnątrz, położenia urządzenia...

Jeśli urządzenie znajduje się blisko drzwi frontowych, efektywność wykrywania może być zaburzona przez ruch powietrza wywołany otwarciem drzwi. Jeśli taka sytuacja stanowi problem, zalecamy wyłączyć funkcję automatycznego wykrywania otwarcia okna (patrz strona 97). Istnieje jednakże możliwość aktywacji ręcznej (patrz poniżej).

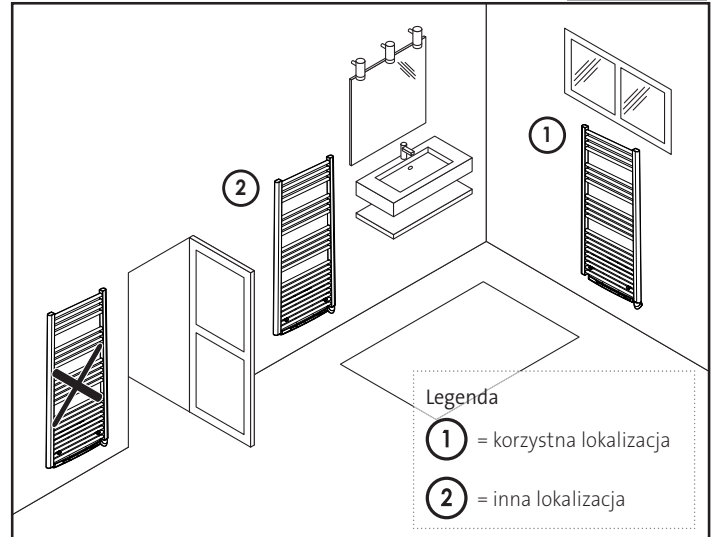

• Przegląd.

Cykl obniżania temperatury przez ustawienie trybu ochrony przed zamarzaniem w czasie przewietrzania pomieszczenia poprzez otwarcie okna. Do opcji wykrywania otwarcia okna dostęp jest możliwy z poziomu trybu Komfort, Eko i automatycznego. Są dwa sposoby aktywacji czujnika:

- Aktywacja automatyczna, cykl obniżania temperatury rozpoczyna się, gdy tylko dmuchawa wykryje zmianę temperatury.
- Aktywacja ręczna, cykl obniżania temperatury rozpoczyna się po naciśnięciu przycisku.

• Aktywacja automatyczna (ustawienia fabryczne).

Aby wyłączyć ten tryb, patrz strona 97

Urządzenie wykrywa spadek temperatury. Spadek temperatury może być na przykład spowodowany otwartym oknem, drzwiami na zewnątrz.

Uwaga: różnica pomiędzy temperaturą powietrza na zewnątrz i wewnątrz musi powodować, że urządzenie wykryje znaczny spadek temperatury.

Takie wykrycie spadku temperatury wywoła przełączenie na tryb ochrony przed zamarzaniem.

• Aktywacja ręczna.

Po naciśnięciu przycisku **-** i przytrzymaniu go przez ponad 5 sekund urządzenie przełączy się w tryb ochrony przed zamarzaniem.

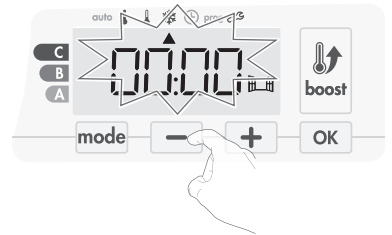

• Cyfrowy licznik ochrony przed zamarzaniem.

Kiedy urządzenie realizuje cykl obniżania temperatury ze względu na otwarte okno, na wyświetlaczu pojawi się licznik przedstawiający czas cyklu. Licznik jest zerowany automatycznie przy następnym przełączeniu w tryb ochrony przed zamarzaniem na skutek otwarcia okna (aktywacja automatyczna lub ręczna).

• Wyłączanie trybu ochrony przed zamarzaniem.

Tryb ochrony przed zamarzaniem wyłącza się, naciskając jeden przycisk.

Uwaga: w przypadku wykrycia wzrostu temperatury urządzenie może powrócić do poprzedniego trybu (tryb aktywny przed wykryciem otwarcia okna).

WYKRYWANIE OBECNOŚCI, OSZCZĘDNOŚCI ENERGII

• Ważne informacje o wykrywaniu obecności.

Czujnik obecności jest wrażliwy na zmiany temperatury i światło. Jego działanie mogą łatwo zakłócić następujące rzeczy:

- Źródła gorąca lub zimna, takie jak otwory wymuszonego ciągu powietrza, światła, klimatyzatory powietrza.
- Powierzchnie odbijające światło, takie jak lustra.
- Zwierzęta przechodzące przez obszary wykrywania.
- Przedmioty poruszające się na wietrze, takie jak firanki lub rośliny.

Jeśli urządzenie zainstalowano w pobliżu takowych, należy wyłączyć funkcję wykrywania obecności.

Aby wyłączyć funkcję wykrywania obecności, patrz strona 97.

Uwaga: zakres wykrywania zależy od temperatury otoczenia.

• Przegląd.

Urządzenie dopasowuje się do indywidualnego stylu życia, zachowując zużycie energii.

Dzięki przedniemu czujnikowi podczerwieni urządzenie w inteligentny sposób optymalizuje zarządzanie ogrzewaniem: wykrywa ruch w pomieszczeniu, w którym jest zainstalowane,

i w razie braku obecności osób automatycznie realizuje progresywne obniżanie nastawy temperatury, co pozwala zmniejszyć zużycie energii. Aby praca przebiegała poprawnie, nie należy blokować pola widoczności czujnika żadnymi przeszkodami (takimi jak firanki, meble).

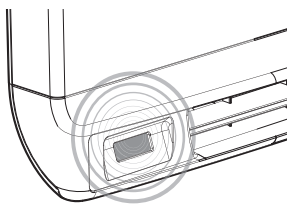

• Podziały strefy wykrywania.

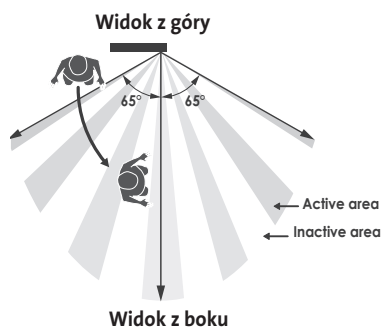

Strefa wykrywania dla temperatury 19°C.

Strefa wykrywania jest podzielona na obszary aktywne i nieaktywne. Osoba przechodząca z jednej strefy do drugiej zostanie wykryta przez czujnik podczerwieni.

Widok z boku

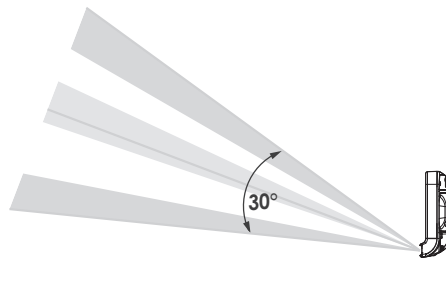

INFORMACJE O STEROWANIU ZDALNYM PRZEWODEM STEROWNICZYM

• Przegląd.

Urządzeniem można sterować z poziomu centralnej jednostki sterującej za pomocą przewodu sterowniczego, przy czym w tym przypadku różne tryby pracy będą włączane zdalnie przez programistę.

Urządzeniem można sterować za pomocą przewodu sterowniczego tylko w trybie automatycznym. W pozostałych trybach polecenia przesyłane przez przewód sterowniczy nie będą realizowane.

Ogólnie rzecz ujmując, układ sterowania wykorzystujący przewód sterowniczy pozwala na wymuszenie zewnętrzne obniżenia nastawy temperatury oraz wewnętrzne zaprogramowanie i wykrywanie obecności. Jeśli jednocześnie wystąpi kilka żądań obniżenia temperatury, priorytet będzie mieć najniższa nastawa temperatury, co wpłynie na maksymalizację oszczędności (patrz informacje o priorytetach dla poszczególnych trybów na stronie 99).

Kiedy z przewodu sterowniczego zostanie wysłany sygnał, funkcja samouczenia się zostanie zawieszona.

Obniżanie temperatury podczas nieobecności

Nieobecność*	Wartość obniżenia nastawy temperatury*
20 minut	Komfort -1°C
40 minut	Komfort -1,5°C
1 godzina	Komfort -2°C
72 godziny	Ochrona przed zamarzaniem

* Stałe ustawienia fabryczne.

Uwaga: jeśli w pokoju wykryta zostanie obecność, urządzenie automatycznie powróci do wcześniejszego trybu.

Uwagi:

domyślnie po włączeniu czujnika i wykryciu ruchu w pomieszczeniu wyświetlacz zaczyna świecić, a po kilku sekundach gaśnie. Aby zmienić podświetlenie, patrz strona 99: ustawienia podświetlenia.

• Praca

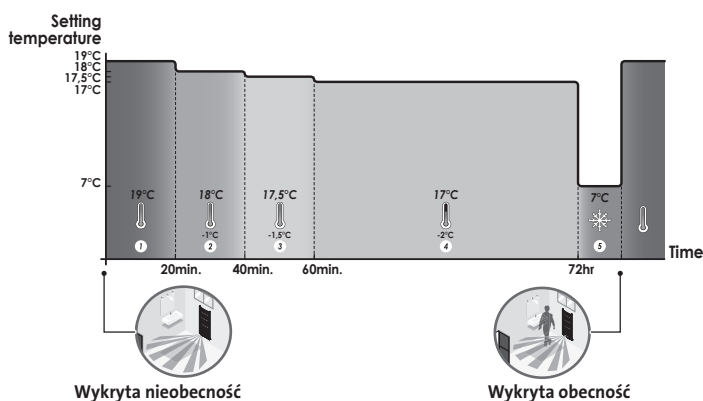

Poniżej znajdują się różne widoki wyświetlacza dla każdego polecenia wysłanego przewodem sterowniczym:

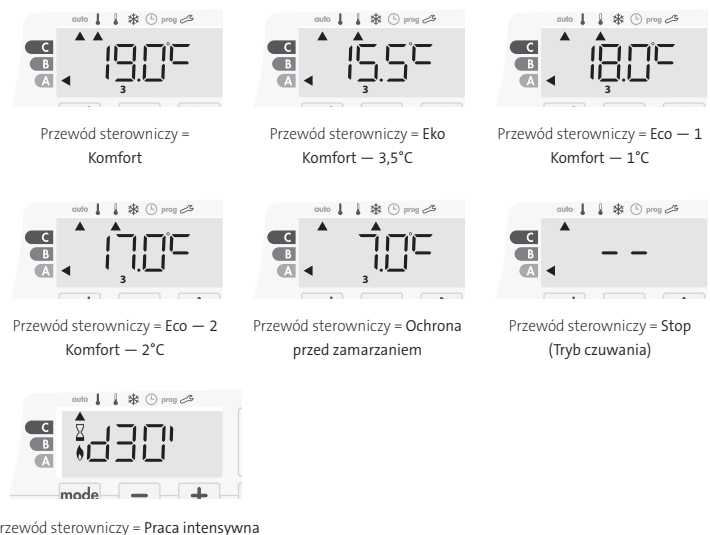

• Odłączanie obciążenia.

W przypadku nadmiernego obciążenia, menedżer zasilania lub odłącznik nie powodują wyzwolenia wyłącznika głównego (przykład: równoczesna praca różnych urządzeń AGD i innych).

Pozwala to zredukować pobieraną energię, a tym samym zoptymalizować pobór energii od dostawcy.

Sterowniki IMHOTEP creation są przeznaczone do pracy z systemami odciążania z przewodami sterowniczymi.

Polecenia przesyłane przewodami sterowniczymi są realizowane przez sterownik elektroniczny urządzenia, który stosuje nastawę odpowiadającą przesłanemu poleceniu.

Polecenie „Stop” odpowiada odciążaniu. Po odebraniu takiego polecenia urządzenie przełącza się w tryb czuwania, a następnie powraca do początkowego trybu pracy.

Ważne: nie stosować odciążania przez awarię zasilania. Inaczej niż w przypadku odciążania przewodu sterowniczego, ten typ odciążania kończy się serią nagłych i częstych zaników zasilania, co powoduje przedwczesne zużycie urządzenia lub nawet jego uszkodzenie nieobjęte gwarancją producenta.

• Wykluczenie polecenia przesłanego z programatora zewnętrznego przewodem sterowniczym.

Ta funkcja pozwala na tymczasową modyfikację temperatury nastawy aż do momentu otrzymania z centralnej jednostki sterującej następnego polecenia lub do momentu przełączenia o godzinie 00:00.

Przykład:

1. Urządzenie pracuje w trybie automatycznym. Centralna jednostka sterująca wysłała polecenie Eko 15,5°C.



2. Naciskając przycisk **-** lub **+**, można tymczasowo zmodyfikować pożądaną nastawę temperatury na przykład do 18°C.

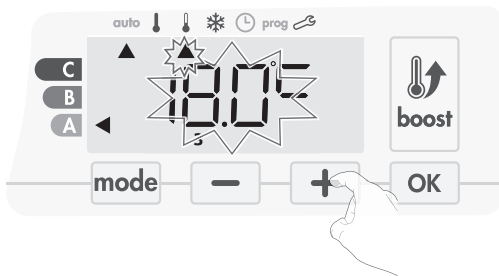

Uwaga: kursor odpowiadający trybowi pracy, tj. w naszym przypadku trybowi Eko, miga w czasie tymczasowego obniżenia.

3. Ta modyfikacja zostanie automatycznie anulowana po następnym poleceniu przesłanym z centralnej jednostki sterującej lub przełączeniu o godzinie 00:00.



INFORMACJE O PRIORYTETACH POMIĘDZY POSZCZEGÓLNYMI TRYBAMI

• Zasada.

W trybach Komfort, Eko i ochrony przed zamarzaniem pod uwagę brane są tylko polecenia z czujnika obecności i czujnika otwarcia okna.

W trybie automatycznym urządzenie może odbierać różne polecenia z następujących źródeł:

- zintegrowane programowanie tygodniowe i dzienne (polecenia tryby Komfort i Eko);
- 6-poleceniowy przewód sterowniczy, o ile jest podłączony do centralnej jednostki sterującej;
- czujnik otwarcia okna;
- czujnik obecności.

Ogólnie rzecz ujmując, jest to najniższe odbierane polecenie, które ma priorytet, chyba że

przewód sterowniczy jest podłączony do systemu zarządzania zasilaniem. W tej sytuacji polecenia z przewodu sterowniczego mają pierwszeństwo.

W przypadku wykrycia nieobecności dłuższej niż 72 godziny przełączenie do trybu ochrony przed zamarzaniem ma pierwszeństwo, chyba że na przewodzie sterowniczym pojawi się polecenie odciążania.

Szczególny przypadek samoprogramowania, kiedy poziom temperatury w pomieszczeniu zależy od uczenia się stylu życia i wybrano tryb optymalizacji (Opti Komfort lub Opti Eko):

- W czasie zaprogramowanego przejścia w trybie Eko wykrycie obecności w pomieszczeniu zostanie uwzględnione i urządzenie automatycznie przełączy się w tryb Komfort.
- W czasie zaprogramowanego przejścia do trybu pracy Komfort system wykrywania nieobecności będzie tymczasowo zawieszony (30 minut).

W przypadku zaprogramowanej pracy intensywnej jej aktywacja będzie miała pierwszeństwo nad innymi poleceniami z wyjątkiem obecności na przewodzie sterowniczym polecenia trybu czuwania (stop), kiedy to urządzenie wyłączy się i tryb pracy intensywnej nie zostanie aktywowany.

• Przykłady.

Programowanie tygodniowe i dzienne = Komfort

+ Przewód sterowniczy, 6 poleceń

= Eko



Programowanie tygodniowe i dzienne = Komfort

+ Przewód sterowniczy, 6 poleceń = Eko

+ Czujnik obecności = Ochrona przed zamarzaniem

Ochrona przed zamarzaniem

=



Programowanie tygodniowe i dzienne = Eko

+ Przewód sterowniczy, 6 poleceń = Stop (tryb czuwania)

+ Czujnik obecności = Eko

+ Czujnik otwarcia okna = Ochrona przed zamarzaniem

= Tryb czuwania

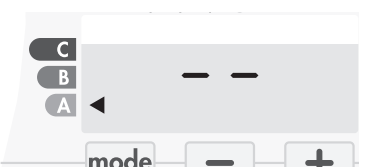

ZDALNE STEROWANIE ZA PILOTA RADIOWEGO

• Przegląd.

Urządzeniem można sterować za pomocą bezprzewodowego pilota radiowego.

• Parowanie radiowe pomiędzy pilotem zdalnego sterowania a dmuchawą.

Pilot zdalnego sterowania i dmuchawa nie są powiązane fabrycznie, a zatem należy przeprowadzić poniższą procedurę:

1. W trybie ochrony przed zamarzaniem naciśnięć przycisk **OK** i przytrzymać go przez 5 sekund.

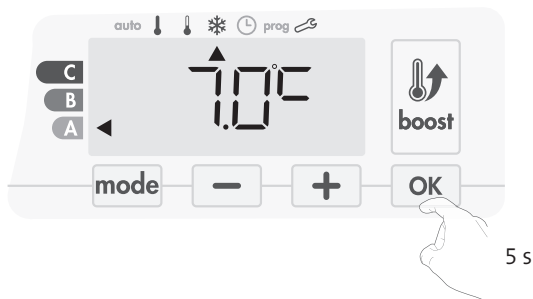

2. Dmuchawa przejdzie w tryb parowania.

Następnie przejść do parowania pilota zdalnego sterowania (z tą samą procedurą, z trybu ochrony przed zamarzaniem, naciśnij przez 5 sekund «Ok» Pilot jest w trybie parowania).



3. Jeśli dmuchawa i pilot zdalnego sterowania są ze sobą powiązane, na ekranie stale jest widoczny symbol (📶). Dmuchawa automatycznie powraca do trybu ochrony przed zamarzaniem.



• Sprawdzanie siły sygnału radiowego.

Jakość transmisji radiowej pomiędzy dmuchawą a pilotem zdalnego sterowania można sprawdzić w dowolnym momencie.

Aby sprawdzić poziom zasięgu radiowego, należy w trybie ochrony przed zamarzaniem naciśnięć przycisk **+** i przytrzymać go przez 5 sekund. Po tym na wyświetlaczu pojawi się poziom.



- 1 = Niski poziom transmisji radiowej:

Aby poprawić jakość transmisji radiowej pomiędzy dwoma urządzeniami i upewnić się, że sterowanie zdalne jest optymalne, należy:

–Upewnić się, że transmisja radiowa nie jest zakłócana, przenieść

pilota zdalnego sterowania.

–Przenieść pilota zdalnego sterowania bliżej dmuchawy.

10 = Wysoki poziom transmisji radiowej, położenie pilota zdalnego sterowania jest optymalne.

• Anulowanie parowania radiowego.

Transmisję radiową pomiędzy dmuchawą a pilotem zdalnego sterowania można anulować w dowolnym momencie.

W trybie ochrony przed zamarzaniem należy naciśnięć jednocześnie przycisk **mode** i **-** i przytrzymać je przez 5 sekund.

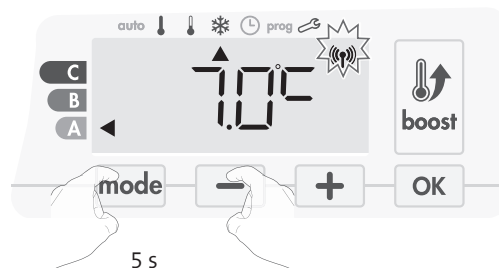

Z wyświetlacza zniknie symbol (📶), a pilot zdalnego sterowania i dmuchawa nie będą już ze sobą powiązane.



USTAWIENIA UŻYTKOWNIKA

DOSTĘP

Dostęp do ustawień użytkownika uzyskuje się przez wykonanie 3 kroków:
W trybie automatycznym, Komfort, Eko lub ochrony przed zamarzaniem:

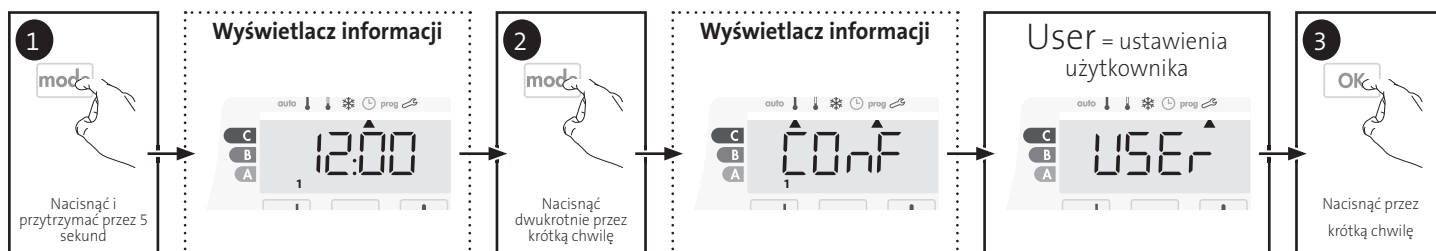

Sekwencja ustawień:

Podświetlenie → Obniżenie poziomu temperatury w trybie Eko → Temperatura w trybie ochrony przed zamarzaniem → Superkomfort → Wartość graniczna nastawy temperatury w trybie Komfort → Maksymalny czas trwania pracy intensywnej → Maksymalna temperatura otoczenia → Jednostka temperatury

USTAWIENIA PODŚWIETLENIA

1. Można ustawić trzy tryby:

Wersja bez czujnika obecności:

L1 = Tymczasowe podświetlenie: Podświetlenie wyświetlacza po wciśnięciu przycisku.

L2 = Podświetlenie ciągłe: Wyświetlacz jest podświetlany cały czas.

L3 = W tej wersji urządzenie będzie działać według trybu L1.

Wersja z czujnikiem obecności:

L1 = Tymczasowe podświetlenie: Podświetlenie wyświetlacza po wciśnięciu przycisku lub w czasie wykrycia obecności.

L2 = Podświetlenie ciągłe: Wyświetlacz jest podświetlany cały czas.

L3 = Tymczasowe podświetlenie: Podświetlenie wyświetlacza po wciśnięciu przycisku.

Domyślnym ustawieniem jest tryb L3.

Aby wybrać pożądane ustawienie, należy nacisnąć przycisk **-** lub **+**.

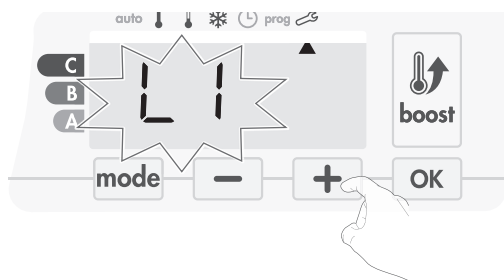

2. Aby zapisać i przejść do następnego ustawienia, należy nacisnąć przycisk **OK**.



Aby opuścić ustawienia użytkownika, należy dwukrotnie nacisnąć przycisk **mode**.

USTAWIANIE POZIOMU OBNIŻANIA TEMPERATURY W TRYBIE EKO

Spadek temperatury ustawiony jest na $-3,5^{\circ}\text{C}$ w porównaniu do nastawy temperatury z trybu Komfort. Obniżony poziom można regulować w zakresie od -1°C do -8°C z zachowaniem skoków co $0,5^{\circ}\text{C}$.

Ważne: niezależnie od ustawionego poziomu obniżania nastawa temperatury w trybie Eko nigdy nie przekroczy 19°C .

3. Aby uzyskać wymagany poziom temperatury, należy nacisnąć przycisk **-** lub **+**.

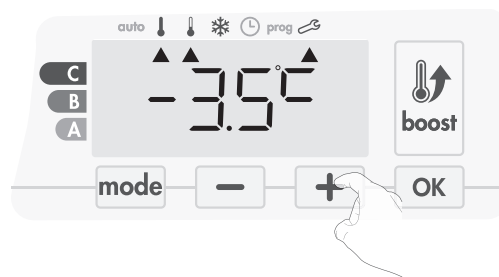

4. Aby zapisać i przejść do następnego ustawienia, należy nacisnąć przycisk **OK**.

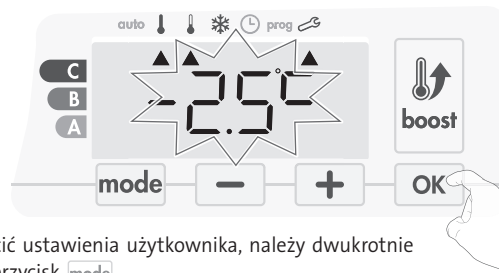

Aby opuścić ustawienia użytkownika, należy dwukrotnie nacisnąć przycisk **mode**.

USTAWIANIE TEMPERATURY W TRYBIE OCHRONY PRZED ZAMARZANIEM

Wstępne ustawienie urządzenia to 7°C . Temperaturę trybu ochrony przed zamarzaniem można regulować w zakresie od 5°C do 15°C przy zachowaniu skoków co $0,5^{\circ}\text{C}$.

5. Aby uzyskać wymaganą temperaturę, należy nacisnąć przycisk **-** lub **+**.

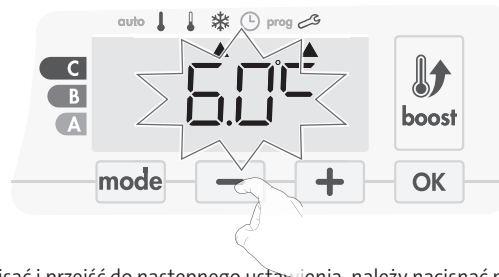

6. Aby zapisać i przejść do następnego ustawienia, należy nacisnąć przycisk **OK**.

Aby opuścić ustawienia użytkownika, należy dwukrotnie nacisnąć przycisk **mode**.

SUPERKOMFORT — AKTYWACJA/ DEZAKTYWACJA

Domyślnie tryb Superkomfort włączony.

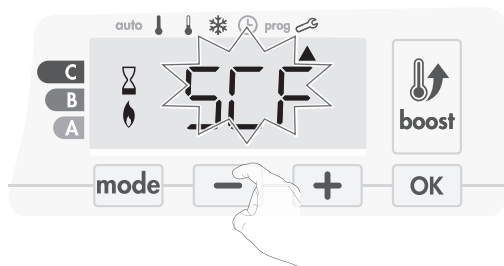

Na wyświetlaczu będzie migać napis SCF, a następnie pojawi się napis YES. Na wyświetlaczu pojawi się symbol pracy intensywnej i kontrolka ogrzewania.

7. Aby włączyć lub wyłączyć tryb Superkomfort, należy nacisnąć przycisk **-** lub **+**.

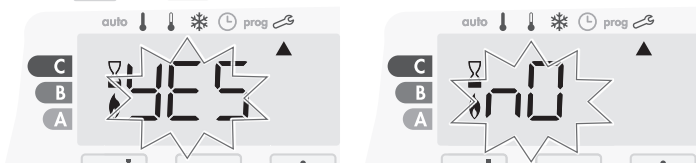

YES = Tryb Superkomfort włączony.

NO = Tryb Superkomfort wyłączony.

8. Aby zapisać i przejść automatycznie do następnego ustawienia, należy nacisnąć przycisk **OK**. Aby opuścić ustawienia użytkownika, należy dwukrotnie nacisnąć przycisk **mode**.

WARTOŚĆ GRANICZNA NASTAWY TEMPERATURY W TRYBIE

Zakres nastawy temperatury można ograniczyć, wprowadzając wartość maksymalną i minimalną i zapobiegając tym samym przypadkowym zmianom temperatury.

• Dolna granica temperatury.

Blokowanie zakresu nastawy za pomocą minimalnej wartości temperatury zapobiega ustawieniu temperatury poniżej tej wartości. Nastawa minimalna jest wstępnie ustawiona na 7°C. Można ją regulować w zakresie od 7°C do 15°C z zachowaniem skoków co 1°C.

9. Aby zmienić nastawę temperatury minimalnej, należy nacisnąć przycisk **-** lub **+**, a następnie zapisać wybór, używając przycisku **OK**. Jeśli nie chce się zmieniać tej wartości, należy nacisnąć przycisk **OK**: urządzenie dokona automatycznej zmiany, aby ustawić nastawę maksymalną. Aby opuścić ustawienia użytkownika, należy

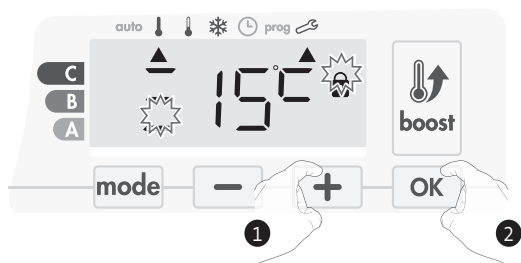

dwukrotnie nacisnąć przycisk **mode**.

• Górna granica temperatury.

Blokowanie zakresu nastawy za pomocą maksymalnego wzrostu temperatury zapobiega ustawieniu temperatury powyżej tej wartości.

Nastawa maksymalna jest wstępnie ustawiona na 30°C. Można ją regulować w zakresie od 19°C do 30°C z zachowaniem skoków co 1°C.

10. Aby zmienić maksymalną nastawę temperatury, należy nacisnąć przycisk **-** lub **+**.

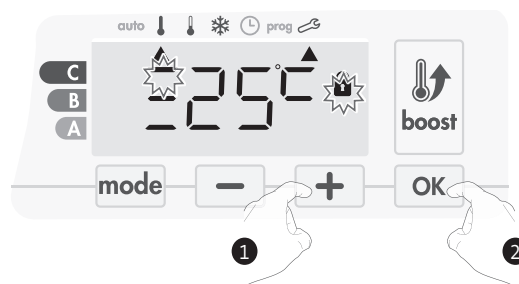

Aby zapisać i przejść automatycznie do następnego ustawienia, należy nacisnąć przycisk **OK**. Aby opuścić ustawienia użytkownika, należy dwukrotnie nacisnąć przycisk **mode**.

USTAWIANIE MAKSYMALNEGO DOPUSZCZALNEGO CZASU TRWANIA PRACY INTENSYWNEJ

Maksymalny czas trwania pracy intensywnej jest wstępnie ustawiony na 60 minut. Można go regulować w zakresie od 30 do 90 minut przy zachowaniu skoków co 30 minut.

11. Na wyświetlaczu pojawia się symbol pracy intensywnej i kontrolka ogrzewania, a wstępnie ustawiony czas trwania na poziomie 60 minut miga.



12. Aby wyświetlić pożądany czas trwania, należy nacisnąć przycisk **-** lub **+**.

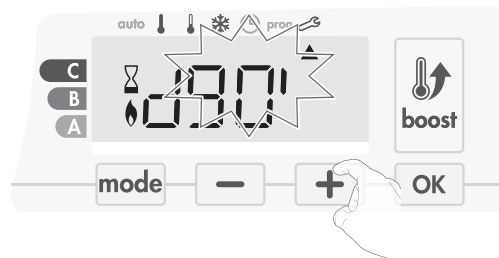

13. Aby zapisać i przejść automatycznie do następnego ustawienia, należy nacisnąć przycisk **OK**.



Aby opuścić ustawienia użytkownika, należy dwukrotnie nacisnąć przycisk **mode**.

USTAWIANIE MAKSYMALNEJ TEMPERATURY OTOCZENIA DO AUTOMATYCZNEGO ZATRZYMANIA PRACY INTENSYWNEJ

Jeśli tryb pracy intensywnej jest włączony, dmuchawa musi ogrzewać pomieszczenie aż do osiągnięcia wartości granicznej temperatury: maksymalnej temperatury otoczenia.

Po jej osiągnięciu tryb pracy intensywnej wyłącza się automatycznie. Wartość ta jest wstępnie ustawiona na 39°C. Można ją regulować w zakresie od 25°C do 39°C z zachowaniem skoków co 1°C.

Na wyświetlaczu pojawia się symbol pracy intensywnej i kontrolka ogrzewania, a temperatura maksymalna miga.

14. Maksymalną temperaturę w trybie pracy intensywnej można ustawić, naciskając przycisk **-** lub **+**. Zakres wynosi od 25°C do 39°C z zachowaniem skoków co 1°C.

15. Aby zapisać i przejść automatycznie do następnego ustawienia, należy nacisnąć przycisk **OK**. Aby opuścić ustawienia użytkownika, należy dwukrotnie nacisnąć przycisk **mode**.

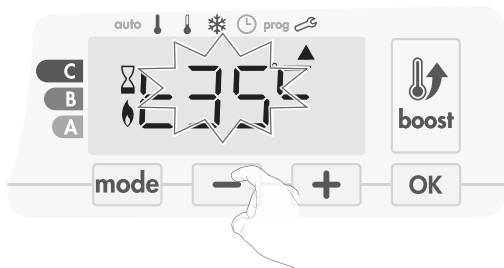

2. Napis **NO** będzie migać. Nacisnąć przycisk **-** lub **+**, aby wybrać **YES**.

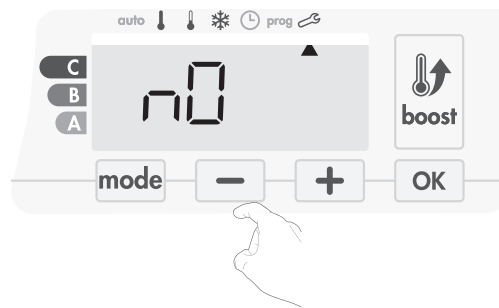

yes = Resetowanie ustawień fabrycznych
no = Bez resetowania ustawień fabrycznych

3. Nacisnąć przycisk **OK** i przytrzymać go przez 5 sekund. Urządzenie powraca do wstępnej konfiguracji i automatycznie powraca do ekranu głównego ustawień użytkownika.



USTAWIANIE JEDNOSTKI TEMPERATURY

Wstępnie ustawiona jednostka temperatury to stopnie Celsjusza.

16. Aby zmienić jednostkę temperatury, należy nacisnąć przycisk **-** lub **+**.

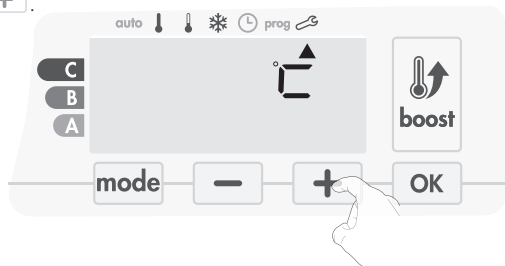

17. Aby zapisać i przejść automatycznie do następnego ustawienia, należy nacisnąć przycisk **OK**.

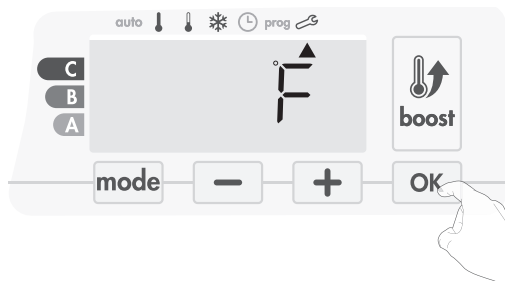

Aby opuścić ustawienia użytkownika, należy dwukrotnie nacisnąć przycisk **mode**.

PRZYWRACANIE USTAWIENI FABRYCZNYCH

Aby przywrócić ustawienia fabryczne, należy postępować według poniższej procedury:

1. Z poziomu ustawień jednostki temperatury należy nacisnąć przycisk **OK**. Na ekranie pojawi się napis **rest**.

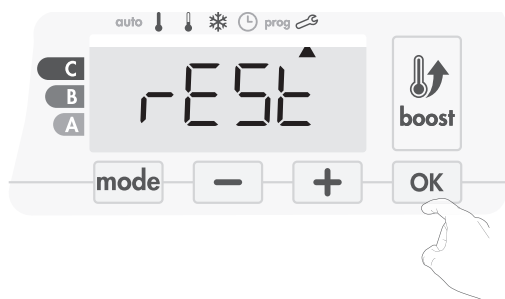

Zastosowane będą następujące wartości fabryczne:

Parametry	Ustawienia fabryczne
Obsługa	
Nastawa temperatury w trybie Komfort	19°C
Czas trwania pracy intensywnej	60 min
Blokada klawiatury	Wyłączona
Ustawienia użytkownika	
Podświetlenie	L3
Poziom obniżania temperatury w trybie Eko	-3,5°C
Temperatura dla trybu ochrony przed zamarzaniem	7°C
Superkomfort	Włączony
Minimalna nastawa temperatury w trybie Komfort	7°C
Maksymalna nastawa temperatury w trybie Komfort	30°C
Maksymalny czas trwania pracy intensywnej	60 min
Maksymalna temperatura otoczenia w przypadku automatycznego zatrzymania funkcji pracy intensywnej	39°C
Jednostka temperatury	°C

Aby opuścić ustawienia użytkownika, należy nacisnąć przycisk **mode**.

USTAWIENIA INSTALATORA

DOSTĘP

Dostęp do ustawień użytkownika uzyskuje się przez wykonanie 4 kroków:
W trybie automatycznym, Komfort, Eko lub ochrony przed zamarzaniem:

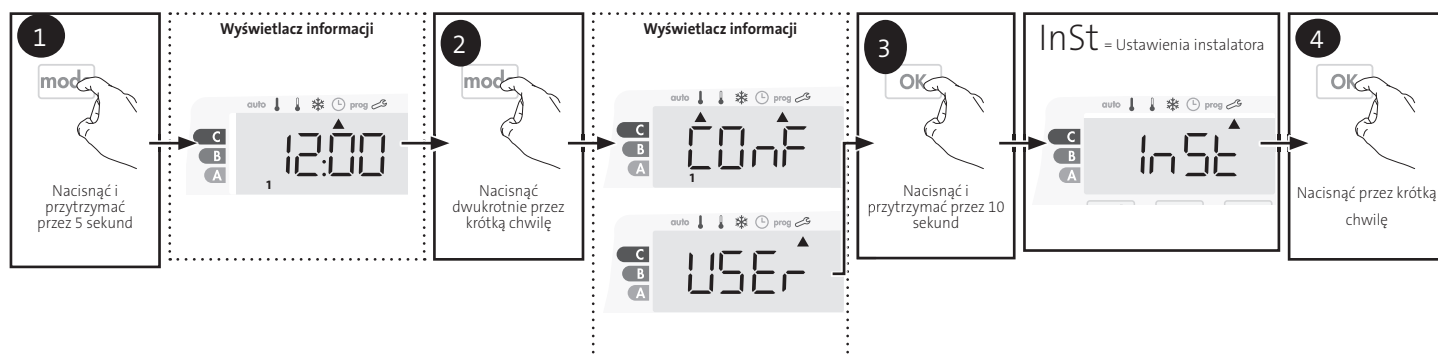

Sekwencja ustawień:

Konfiguracja trybów wykrywania → Funkcja podwójnej optymalizacji → Superkomfort → Blokowanie kodem PIN → Przywracanie ustawień fabrycznych

KONFIGURACJA TRYBÓW WYKRYWANIA

- Wykrywanie otwarcia okna, aktywacja/dezaktywacja trybu automatycznego.

Tryb automatyczny jest domyślnie włączony.

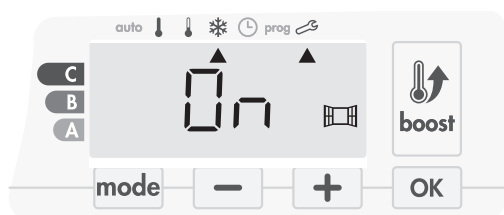

- Nacisnąć przycisk **-** lub **+**.

On = tryb automatyczny włączony.
OFF = tryb automatyczny wyłączony.

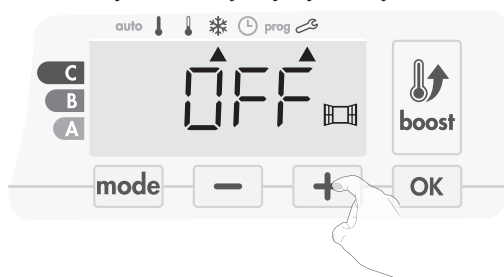

- Aby zapisać i przejść automatycznie do następnego ustawienia, należy nacisnąć przycisk **OK**. Aby opuścić ustawienia użytkownika, należy 3-krotnie nacisnąć przycisk **mode**.

- Wykrywanie obecności, aktywacja/dezaktywacja.

- Wykrywanie obecności jest domyślnie włączone.

- Nacisnąć przycisk **-** lub **+**.

ON = wykrywanie obecności włączone.
OFF = wykrywanie obecności wyłączony.

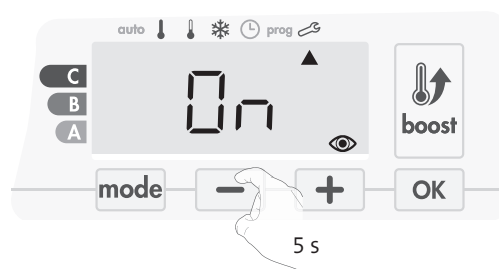

- Aby zapisać i przejść automatycznie do następnego ustawienia, należy nacisnąć przycisk **OK**. Aby opuścić ustawienia użytkownika, należy 3-krotnie nacisnąć **mode** przycisk.

FUNKCJA PODWÓJNEJ OPTIMALIZACJI

Ta funkcja jest dostępna w urządzeniach wyposażonych w czujnik obecności.

- Przeгляд.

– Funkcja podwójnej optymalizacji, priorytet dla komfortu lub oszczędności energii, wybór należy do użytkownika: zależnie od różnych parametrów: inercji pomieszczenia, temperatury otoczenia, pożądanej temperatury, urządzenie oblicza i optymalizuje program na potrzeby ogrzewania pomieszczenia, biorąc pod uwagę, czy ustawiono tryb Komfort, czy wybrano oszczędności energii (Eko).

– W trybie OPTI ECO (priorytet dla wydajności) wbudowane algorytmy urządzenia obliczają najlepszy kompromis, aby zagwarantować maksymalne oszczędności energii za pomocą zaprogramowanych faz zwiększania i obniżania temperatury.

W tym trybie niewielki spadek poziomu temperatury na początku i na końcu okresu trybu Komfort jest dopuszczalny, aby zmaksymalizować oszczędności energii.

– W trybie OPTI COMFORT (priorytet dla komfortu) inteligencja urządzenia oblicza najlepszy kompromis, aby zagwarantować maksymalny komfort w czasie zaprogramowanych faz zwiększania i obniżania temperatury.

W trybie OPTI COMFORT priorytet nadaje się przewidywaniu i utrzymywaniu komfortowej temperatury w czasie okresu wykrytej obecności.

• Wybór optymalizacji.

Domyślnie aktywny jest tryb OPTI COMFORT.

Na wyświetlaczu na chwilę pojawi się napis OPTI, a następnie będzie wyświetlane naprzemiennie z nazwą wybranego trybu CONF, ECO lub OFF.

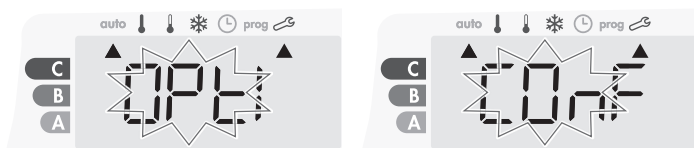

1. Nacisnąć przycisk **-** lub **+**.

CONF = Funkcja optymalizacji aktywowana dla trybu OPTI COMFORT, priorytet dla komfortu.

ECO = Funkcja optymalizacji aktywowana dla trybu OPTI ECO, priorytet dla wydajności energetycznej.

OFF = Funkcja optymalizacji wyłączona.

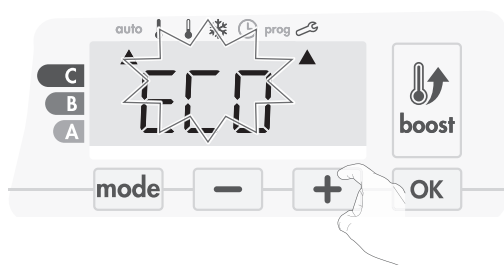

2. Aby zapisać i przejść automatycznie do następnego ustawienia, należy nacisnąć przycisk **OK**. Aby opuścić ustawienia użytkownika, należy 3-krotnie nacisnąć **mode** przycisk.

BLOKADA KODEM PIN

• Przegląd.

Urządzenie grzewcze jest zabezpieczone przed obsługą przez osoby nieupoważnione za pomocą kodu PIN. Kod PIN jest modyfikowalnym kodem składającym się z 4 cyfr. Jeśli jest aktywny, uniemożliwia dostęp do następujących ustawień:

- Wybór trybu Komfort: dostęp do trybu Komfort jest zablokowany, a dostępne są tylko tryby automatyczny, Eko i ochrony przed zamarzaniem.
- Minimalna i maksymalna wartość graniczna ustawienia zakresu temperatury (modyfikacja temperatury dla trybu Komfort jest wykluczona z dopuszczalnego zakresu ustawień).
- Tryb programowania.
- Ustawienia wykrywania otwarcia okna.
- Ustawianie poziomu obniżania temperatury w trybie Eko.
- Ustawianie temperatury w trybie ochrony przed zamarzaniem.

Dodatkowo w wersji z czujnikiem obecności:

- Ustawienia czujnika obecności.
- Wybór optymalizacji.

Podczas pierwszej blokady kodem PIN trzeba wykonać 3 istotne kroki:

1. Inicjacja kodu PIN, wprowadzić wstępnie ustawiony kod PIN (0000), aby uzyskać dostęp do funkcji.
2. Aktywacja kodu PIN, aby zablokować ustawienia, które będą chronione kodem PIN.
3. Personalizacja kodu PIN, zastąpić 0000 wybranym przez siebie kodem.

• Inicjacja kodu PIN.

Domyślnie kod PIN nie jest włączony. Dostęp do ustawień można uzyskać tylko w trybie czuwania.

1. Domyślnie zarejestrowanym kodem PIN jest 0000. Aby wybrać 0, należy nacisnąć **-** lub **+**. Zaczyna migać. Wybór zapisuje się przyciskiem **OK**.

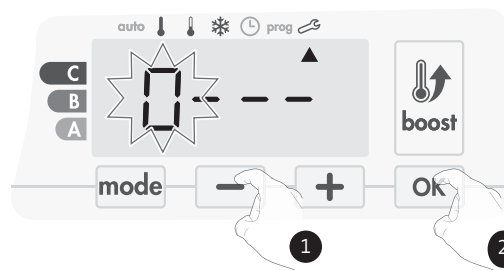

2. Aby wprowadzić inne liczby, należy wybrać 0, naciskając **OK**. Gdy na wyświetlaczu pojawi się 0000, należy nacisnąć przycisk **OK** ponownie, aby zapisać i wyjść.

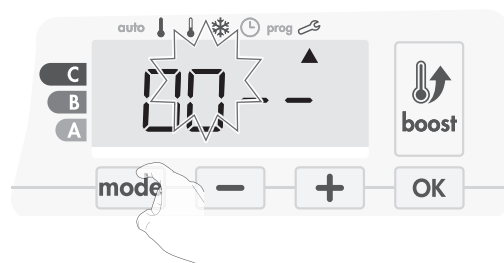

Kod PIN jest zainicjowany i automatycznie pojawi się następnne ustawienie:

Aktywacja kodu PIN.

• Aktywacja/dezaktywacja kodu PIN.

1. Na ekranie pojawi się napis OFF.

Aby włączyć kod PIN, należy nacisnąć przycisk **-** lub **+**. Na ekranie pojawi się napis ON.

ON = Kod PIN włączony

OFF = Kod PIN wyłączony



2. Nacisnąć przycisk **OK**, aby zapisać i powrócić do głównego ekranu ustawień instalatora.

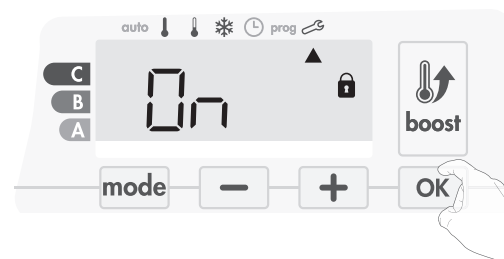

Kod PIN na tym etapie jest włączony. Modyfikacja ustawień zastrzeżonych wymienionych w sekcji „Przegląd” od tej pory będzie niemożliwa.

● Personalizacja kodu PIN.

Jeśli użytkownik aktywował już kod PIN, należy przejść do kroków opisanych poniżej.

Alternatywnie przed personalizacją kodu PIN można wykonać kroki 1 i 2 procesu inicjacji, a także kroki 1 i 2 procesu aktywacji.

Należy pamiętać, że kod PIN można spersonalizować dopiero po przeprowadzeniu jego inicjacji i aktywacji.

1. Kiedy na wyświetlaczu pojawi się napis On, należy nacisnąć przycisk **OK** i przytrzymać przez co najmniej 5 sekund.

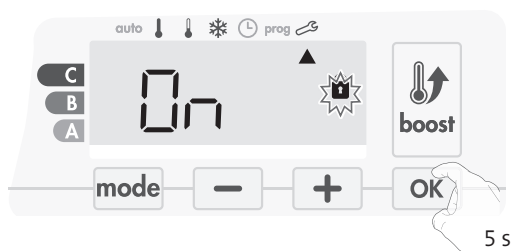

2. Pojawi się kod 0000 i pierwsza cyfra będzie migać. Należy nacisnąć przycisk **-** lub **+**, aby wybrać pierwszą pożądaną cyfrę, a następnie nacisnąć przycisk **OK**, aby zapisać i wyjść. Powtórzyć tę operację dla pozostałych 3 cyfr.

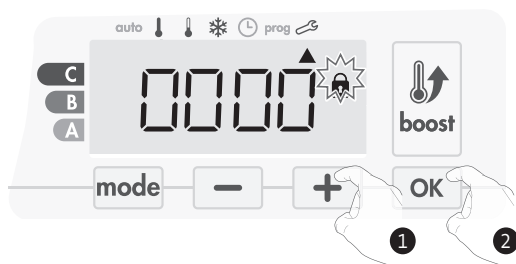

3. Nacisnąć przycisk **OK**, aby potwierdzić. Nowy kod jest już aktywny.

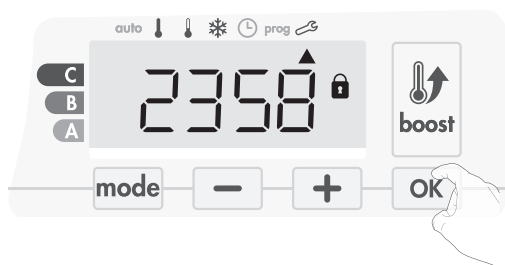

4. Ponownie nacisnąć przycisk **OK**, aby wyjść z trybu ustawień kodu PIN i powrócić do ekranu głównego ustawień instalatora.

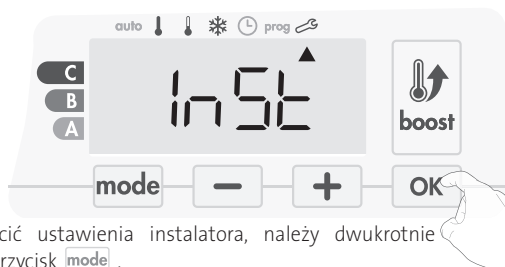

Aby opuścić ustawienia instalatora, należy dwukrotnie nacisnąć przycisk **mode**.

PRZYWRACANIE USTAWIENÍ FABRYCZNYCH

Jeśli ochrona kodem PIN jest wyłączona, ustawienia użytkownika i instalatora są inicjowane ponownie:

1. W ustawieniach kodu PIN należy nacisnąć przycisk **OK**. Na ekranie na chwilę pojawi się napis **REST**.



2. Napis **NO** będzie migać. Nacisnąć przycisk **-** lub **+**, aby wybrać **YES**.

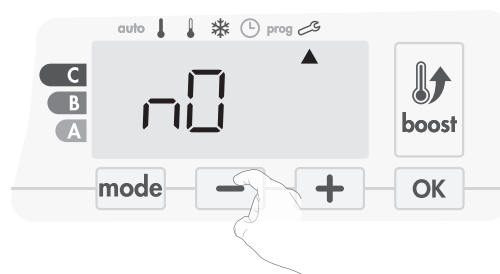

yes = Resetowanie ustawień fabrycznych
NO = Bez resetowania ustawień fabrycznych

3. Nacisnąć przycisk **OK** i przytrzymać go przez 5 sekund. Urządzenie powraca do wstępnej konfiguracji i automatycznie powraca do ekranu głównego ustawień instalatora.

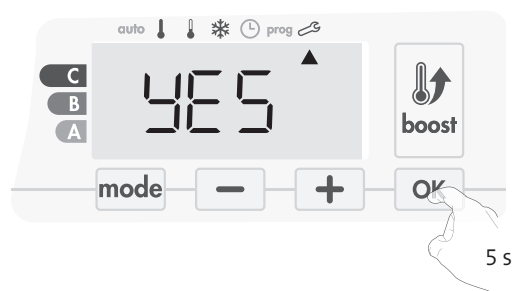

Zastosowane będą następujące wartości fabryczne:

Ustawienia	Ustawienia fabryczne
Praca	
Nastawa temperatury w trybie Komfort	19°C
Czas trwania pracy intensywnej	60 min
Blokada klawiatury	Wyłączona
Ustawienia użytkownika	
Podświetlenie	L3
Poziom obniżania temperatury w trybie Eko	-3,5°C
Temperatura dla trybu ochrony przed zamarzaniem	7°C
Superkomfort	Włączony
Minimalna nastawa temperatury w trybie Komfort	7°C
Maksymalna nastawa temperatury w trybie Komfort	30°C
Maksymalny czas trwania pracy intensywnej	60 min
Maksymalna temperatura otoczenia w przypadku automatycznego zatrzymania funkcji pracy intensywnej	39°C
Jednostka temperatury	°C
Ustawienia instalatora	
Automatyczne wykrywanie otwarcia okna	Włączony
Wykrywanie obecności	Włączony
Funkcja podwójnej optymalizacji	Opti comfort
Zabezpieczenie kodem PIN	Wyłączona
Wartość kodu PIN	0000

Aby opuścić ustawienia użytkownika, należy dwukrotnie nacisnąć przycisk **mode**.

USTAWIENIA SPECJALISTYCZNE

DOSTĘP

Dostęp do ustawień specjalistycznych uzyskuje się przez wykonanie 5 kroków. W trybie automatycznym, Komfort, Eko lub ochrony przed zamarzaniem:

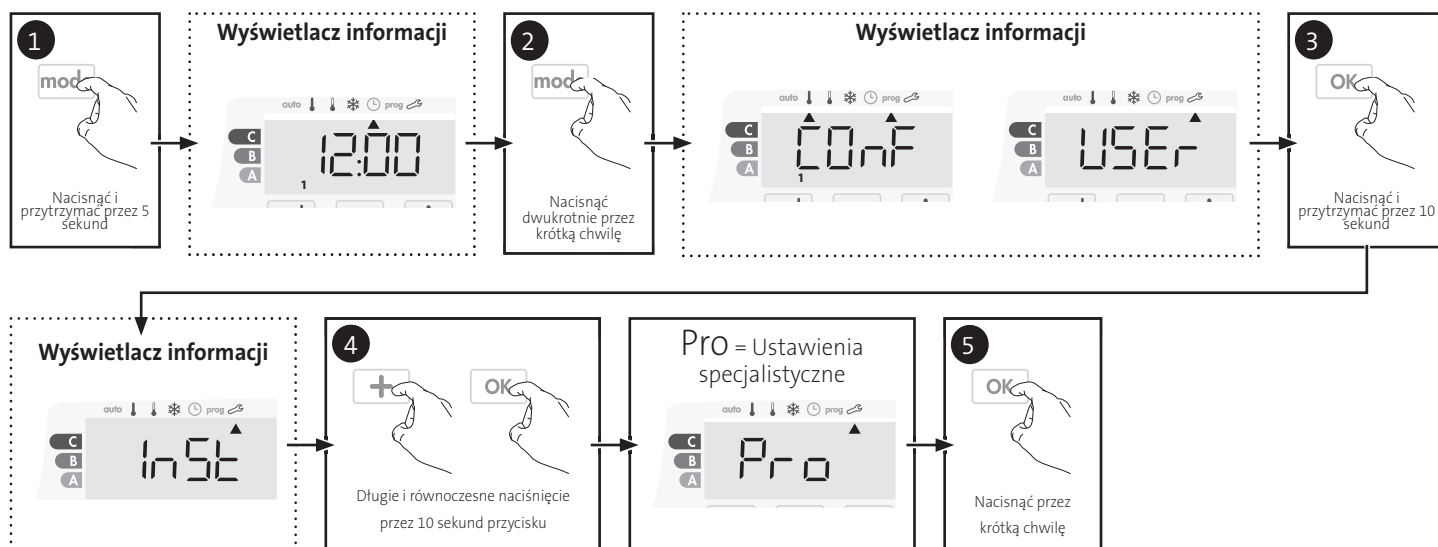

Sekwencja ustawień:

Regulacja czujnika temperatury otoczenia → Ustawianie typu zasilania → Ustawienia mocy → Monitorowanie temperatury wewnętrznej → Przywracanie ustawień fabrycznych

REGULACJA CZUJNIKA TEMPERATURY OTOCZENIA

• Przegląd.

Ważne: ta operacja jest zarezerwowana tylko dla profesjonalnych instalatorów; niepoprawne zmiany mogą przyczynić się do anomalii w sterowaniu.

W tym przypadku, jeśli temperatura mierzona (mierzona dobrze działającym termometrem) różni się o co najmniej 1°C lub 2°C od ustawienia temperatury grzejnika.

W ramach kalibracji można wyregulować temperaturę mierzoną przez czujnik temperatury otoczenia, aby skompensować odchylenia w zakresie od 5°C do -5°C przy zachowaniu skoków co 0,1°C.

• Regulacja czujnika temperatury otoczenia

- Jeśli różnica w temperaturze w pomieszczeniu jest ujemna, przykład:
Nastawa temperatury (pożądana) = 20°C.
Temperatura otoczenia (odczyt na dobrze działającym termometrze) = 18°C.
Zmierzona różnica = -2°C.

Ważne: przed przeprowadzeniem kalibracji zaleca się odczekać 4 godziny po modyfikacji nastawy temperatury, aby upewnić się, że temperatura otoczenia jest stabilna.

Aby wprowadzić korektę, należy postępować zgodnie z poniższą procedurą:

Temperatura czujnika = 24°C

(Mierzona temperatura może być inna ze względu na położenie termostatu w pomieszczeniu).



Należy zmniejszyć temperaturę mierzoną przez czujnik temperatury otoczenia o 2°C, naciskając przycisk **-**.

W naszym przykładzie temperatura mierzona przez czujnik zmieniana jest z 24°C na 22°C.



- Jeśli temperatura w pomieszczeniu jest dodatnia, przykład:

Nastawa temperatury (pożądana) = 19°C.

Temperatura otoczenia (odczyt na dobrze działającym termometrze) = 21°C.

Zmierzona różnica = +2°C.

Aby wprowadzić korektę, należy postępować zgodnie z poniższą procedurą:

Temperatura czujnika = 21°C.

(Mierzona temperatura może być inna ze względu na położenie termostatu w pomieszczeniu).



Należy zwiększyć temperaturę mierzoną przez czujnik temperatury otoczenia o 2°C, naciskając przycisk **+**.

W naszym przykładzie temperatura mierzona przez czujnik zmienia się z 21°C na 23°C.

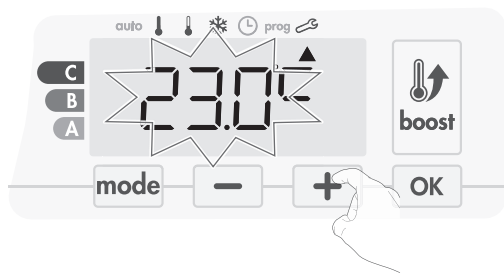

Aby zatwierdzić nową wartość, należy nacisnąć przycisk **OK**. Aby opuścić ustawienia specjalistyczne, należy 3-krotnie nacisnąć przycisk **mode**.

• Zerowanie kalibracji czujnika

Aby wyzerować wartość korekcji, należy wykonać poniższe kroki:

1. Kiedy pojawi się temperatura mierzona przez czujnik, nacisnąć przycisk **-** lub **+** i przytrzymać go przez co najmniej 3 sekundy.



3 s

2. Aby zapisać i przejść automatycznie do następnego ustawienia należy nacisnąć przycisk **OK**. Aby opuścić ustawienia specjalistyczne, należy 3-krotnie nacisnąć przycisk **mode**.

! Ważne: zmiany te powinny być wprowadzane przez wykwalifikowany personel w czasie produkcji lub w miejscu instalacji podczas pierwszej instalacji.

USTAWIENIA TYPU ZASILANIA

Nasza dmuchawa może być używana do zarządzania 2 typami zasilania:

- energia elektryczna z domowej instalacji elektrycznej do sterowania elektrycznych grzejników drabinkowych lub
- gorąca woda z generatora ciepła instalacji c.o. do sterowania hydraulicznych grzejników drabinkowych. W takim przypadku dmuchawa będzie sterować zaworem sterowanym silnikiem na grzejniku drabinkowym.

Domyślnie dmuchawa jest skonfigurowana do sterowania elektrycznymi grzejnikami drabinkowymi.

1. Na ekranie pojawi się napis **ELEC**. Naciskając przycisk **+** lub **+**, można zmienić typ zasilania wykorzystywany przez grzejniki drabinkowe.



ELEC = energia elektryczna
Hydr = energia hydrauliczna

2. Aby zapisać i przejść automatycznie do następnego ustawienia, należy nacisnąć przycisk **OK**.

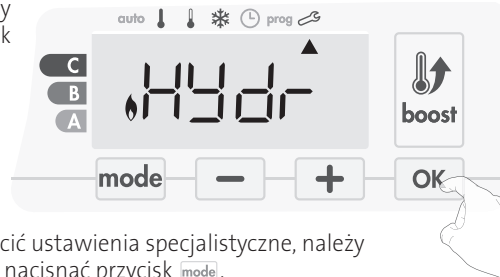

Aby opuścić ustawienia specjalistyczne, należy 3-krotnie nacisnąć przycisk **mode**.

USTAWIENIA MOCY

Aby dopasować sterownik do grzejnika drabinkowego i oszczędzać zużycie energii, kluczowe jest ustawienie mocy urządzenia.

1. Wartość ustawiona wstępnie: 500 W. Wybrać wartość z przedziału od 500 W do 1500 W, naciskając przycisk **-** lub **+**.

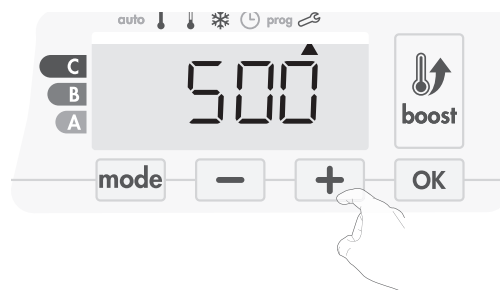

2. Aby zapisać i przejść automatycznie do następnego ustawienia należy nacisnąć przycisk **OK**.

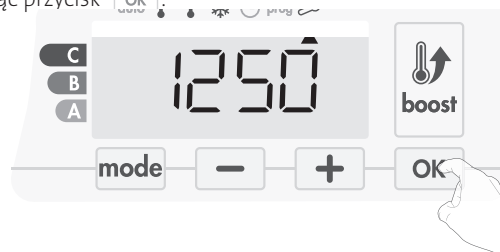

3. Aby opuścić ustawienia specjalistyczne, należy 3-krotnie nacisnąć przycisk **mode**.

MONITOROWANIE TEMPERATURY WEWNĘTRZNEJ

Nasza dmuchawa jest wyposażona w zintegrowane zabezpieczenie przed przegrzewaniem. Jest ono aktywowane w przypadku osiągnięcia wartości granicznej temperatury wewnętrznej: dmuchawa i jej sterownik wyłączą się bezwzględnie.

Nastawa maksymalna jest wstępnie ustawiona na 65°C. Można ją regulować w zakresie od 60°C do 90°C z zachowaniem skoków co 5°C.

Nacisnąć przycisk **-** lub **+**, a następnie zapisać, naciskając przycisk **OK**.

Jeśli nie chce się zmieniać tej wartości, należy nacisnąć przycisk **OK**: urządzenie dokona automatycznej zmiany, aby przejść do następnych ustawień.



Aby opuścić ustawienia specjalistyczne, należy 3-krotnie nacisnąć przycisk **mode**.

PRZYWRACANIE USTAWIENÍ FABRYCZNYCH

Jeśli ochrona kodem PIN jest wyłączona, ustawienia użytkownika, instalatora i specjalistyczne są inicjowane ponownie:

1. W ustawieniach monitorowania temperatury wewnętrznej należy nacisnąć przycisk **OK**. Na ekranie pojawi się napis **rest**.



2. Napis **NO** będzie migać. Nacisnąć przycisk **-** lub **+**, aby wybrać **YES**.

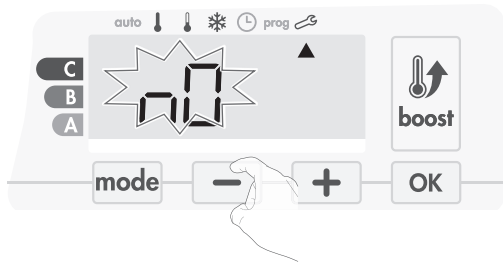

yes = Resetowanie ustawień fabrycznych
NO = Bez resetowania ustawień fabrycznych

3. Nacisnąć przycisk **OK** i przytrzymać go przez 5 sekund. Urządzenie powraca do wstępnej konfiguracji i automatycznie powraca do trybu automatycznego.



Zastosowane będą następujące wartości fabryczne:

Ustawienia	Ustawienia fabryczne
Praca	
Nastawa temperatury w trybie Komfort	19°C
Czas trwania pracy intensywnej	60 min
Blokada klawiatury	Wyłączona
Ustawienia użytkownika	
Podświetlenie	L3
Poziom obniżania temperatury w trybie Eko	-3,5°C
Temperatura dla trybu ochrony przed zamrażaniem	7°C
Superkomfort	Włączony
Minimalna nastawa temperatury w trybie Komfort	7°C
Maksymalna nastawa temperatury w trybie Komfort	30°C
Maksymalny czas trwania pracy intensywnej	60 min

Ustawienia	Ustawienia fabryczne
Maksymalna temperatura otoczenia w przypadku automatycznego zatrzymania funkcji pracy intensywnej	39°C
Jednostka temperatury	°C
Ustawienia instalatora	
Automatyczne wykrywanie otwarcia okna	Włączony
Wykrywanie obecności	Włączony
Funkcja podwójnej optymalizacji	Opti comfort
Zabezpieczenie kodem PIN	Wyłączona
Wartość kodu PIN	0000
Ustawienia specjalistyczne	
Typ zasilania	Elektr.
Moc	500 W
Monitorowanie temperatury wewnętrznej	90°C

Aby opuścić ustawienia specjalistyczne, należy 3-krotnie nacisnąć przycisk **mode**.

KONSERWACJA I CZYSZCZENIE FILTRA PRZECIWPYŁOWEGO

Przed przystąpieniem do czynności konserwacyjnych należy wyłączyć urządzenie, naciskając przycisk (przełącznik).

Urządzenie można wyczyścić wilgotną ściereczką. Nie wolno stosować materiałów ściernych ani rozpuszczalników.

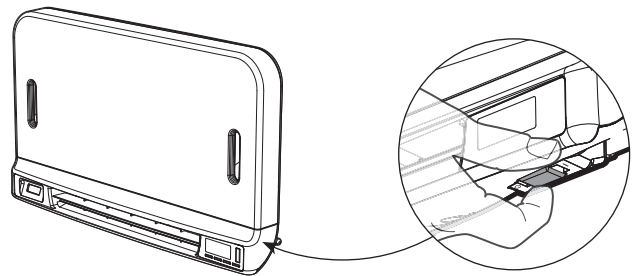

- Konserwacja i czyszczenie filtra przeciwpyłowego.

Dmuchawa jest wyposażona w wyciągany filtr przeciwpyłowy, który wyłapuje zanieczyszczenia z powietrza zasysanego do pomieszczenia. Kiedy filtr jest nasycony, nagromadzenie zanieczyszczeń może spowodować zatrzymanie jego działania.

W trybie pracy intensywnej na wyświetlaczu pojawi się napis **FILT**.



Przed przystąpieniem do wyciągania filtra należy wyłączyć urządzenie, naciskając przycisk znajdujący się na spodzie dmuchawy.

Aby wyczyścić filtr, należy postępować według poniższej procedury:

1. Nacisnąć listwę od prawej lub lewej strony, a następnie wyciągnąć ją z gniazda.

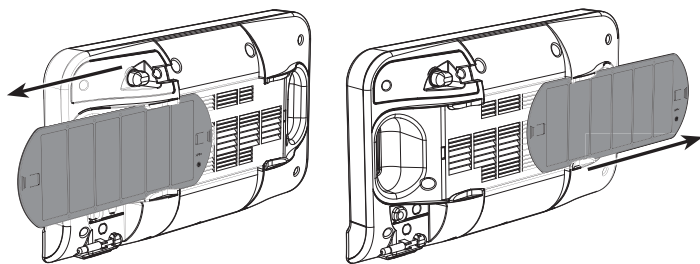

2. Za pomocą odkurzacza usunąć kurz osadzony na filtrze. Jeśli filtr jest bardzo brudny, należy umyć go w umywalce przy użyciu zwilżonej gąbki. Po umyciu pozostawić filtr do wyschnięcia.
Ważne: zaleca się, aby czyścić filtr co najmniej raz na miesiąc, chyba że na wyświetlaczu napis **FILT** pojawi się wcześniej.

3. Gdy filtr będzie już czysty i suchy, należy ponownie go założyć w gnieździe, wsuwając w rowki.

